

AVANT[®]

523 528 530

Brugsanvisning 2022-

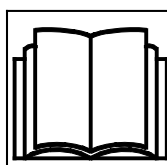

Læs denne manual, sikkerhedsmærkater og andre sikkerhedsinstruktioner inden du benytter læsseren. Hvis disse instruktioner ikke følges, er der risiko for alvorlige skader.
Gem alle manualer til fremtidigt brug.

INDHOLDSFORTEGNELSE

INTRODUKTION	3	Lygter	70
Forord	3	Førerhuse (ekstraudstyr)	72
Sørg for at alle relevante manualer er tilgængelige	4	BETJENINGSINSTRUKTIONER	77
Tilsluttet brug	5	Start af læsseren	78
AVANT garanti	7	Tændingsnøgle	79
SIKKERHED FØRST	8	Standsning af motoren (sikker stopprocedure)	80
Generelle sikkerhedsinstrukser	8	Kørsel	81
Håndtering af tunge læs	13	Styring af læsseren	86
Arbejde på ujævnt underlag, hældende terræn og nær udgravninger	14	Håndtering af materiale	87
Personlig sikkerhed og værnemidler	16	Hvis læsseren tipper over	88
Det elektriske system og håndtering af batteriet	19	ARBEJDE MED REDSKABER	90
BESKRIVELSE AF LÆSSEREN	21	Krav til redskaber	90
Identifikation af læsseren	21	Tilkobling af redskaber	92
Læsserens vigtigste dele	24	Tilslutning af redskabshydraulik	94
Skilte og mærkater	25	Betjening af redskabshydraulikken	95
Tekniske specifikationer	35	Trykaflastning af det hydrauliske system	96
Krav til motorolie	38	Redskabs-adapterplade	97
Dæk	39	OPMAGASINERING, TRANSPORT, BINDEPUNKTER OG LØFT	99
Hjulafstandsskiver, sæt	40	Opmagasinerings	102
Olieflow i redskabshydraulik	41	Løft af læsseren	103
Løftekapacitet	42	SERVICE OG VEDLIGEHOLDELSE	105
Nominel driftskapacitet	44	Installation af cylindersikring og knækleddslås	108
Tippelast - lastdiagram	46	Daglige inspektioner og periodisk vedligeholdelsesplan	109
BETJENINGSELEMENTER OG EKSTRAUDSTYR PÅ MINILÆSSEREN	50	Daglig vedligeholdelse og inspektioner	110
Oversigt over betjeningslementer	51	Daglige inspektioner og rutinemæssig vedligeholdelse	112
Instrumentbræt	53	Inspektioner af motoren og regelmæssig vedligeholdelse	119
Styring af læsserens bom, redskabshydraulik og andre funktioner	55	Kontroller efter start af læsseren	123
Motorrum og opbevaringsrum på læsseren	60	Regelmæssig service	124
Selvnivellerende bom (ekstraudstyr)	60	Elektriske systemer og sikringer	132
Flydestilling, bom (ekstraudstyr)	61	Nødstrømsforsyning og hjælpestrøm	133
Bomaffjedring (ekstraudstyr)	62	FEJLFINDING	137
Kontravægte	63	VEDLIGEHOLDSESREGISTER	139
Ekstra udtag til redskabshydraulik foran og bagtil	66	INDEX	142
Førersæde - Sikkerhedssele og sædeindstillinger	68		

Introduktion

Forord

AVANT Tecno Oy takker dig for dit køb af denne AVANT-minilæsser. Den er et resultat af AVANT's lange erfaring med design og produktion af minilæssere. Det er vigtigt, at du læser manualen og har forstået dens indhold, før maskinen betjenes. Denne operatørmanual er udarbejdet som en hjælp til:

- at bruge maskinen sikkert og effektivt
- at konstatere og forbygge situationer, som kan udgøre fare for kvæstelser eller materielle skader
- at holde maskinen i god stand og forlænge dens levetid

Følgende advarselssymboler og signalord er anvendt i denne operatørmanual til at angive faktorer, der skal tages i betragtning for at mindske risikoen for skader på personer eller materiale:

	ADVARSEL: SIKKERHEDSADVARSELSSYMBOL
	Dette symbol betyder: “Advarsel. Pas på! Det gælder din sikkerhed!” Dette sikkerhedssymbol henviser til vigtig sikkerhedsinformation i denne operatørmanual. Det advarer om en umiddelbar fare, som kan forvolde alvorlig personskade på dig selv eller andre i nærheden af udstyret. Advarselssymbolet i sig selv, og den tilhørende tekst, angiver vigtige sikkerhedsmeddelelser i hele denne operatørmanual. Det henleder opmærksomheden på instruktioner, der involverer din personlige sikkerhed eller sikkerhed for andre. Pas på, når du ser dette symbol: Det gælder din sikkerhed! Læs omhyggeligt meddelelsen, der følger, og informér andre operatører.

FARE	Dette symbol angiver farlige situationer, der kan føre til alvorlige skader eller dødsfald.
ADVARSEL	Dette symbol angiver potentielle, farlige situationer, der kan føre til alvorlige skader eller dødsfald.
FORSIGTIG	Dette symbol anvendes, når mindre skade kan opstå, hvis anvisningerne ikke følges ordentligt.
BEMÆRK	Dette symbol henviser til oplysninger om korrekt drift og vedligehold af udstyret . Manglende overholdelse af instruktioner, der ledsager symbolet, kan føre til materielsvigt eller anden skade.

Sørg for at alle relevante manualer er tilgængelige



FARE

Forkert brug af udstyret kan forårsage død eller alvorlige kvæstelser - Sørg for at læse alle relevante operatørmanualer og instruktioner grundigt, og hold dem tilgængelige for alle operatører.

Det er vigtigt at følge det enkelte redskabs informationer om korrekt brug, tilkobling, sikkerhed og hvordan farlige situationer undgås. Brug af nogle redskaber kan medføre risici, som ikke er tilstede ved brug af andre redskaber. Læs altid det enkelte redskabs operatørmanual grundigt.

Kontakt din Avant-forhandler for service, reservedele eller spørgsmål til driften af din læsser eller dens redskab.

Opbevar altid denne operatørmanual sammen med læsseren. Hvis operatørmanualen går tabt eller bliver ødelagt, kan du bede din Avant-forhandler om en ny. Sørg for at den nye ejer får udleveret operatørmanualen, hvis du sælger eller overdrager læsseren.

Redskabsmanualer



FARE



Redskaber kan være en kilde til betydelige risici, der ikke er beskrevet i denne læssers operatørmanual.

Sørg for at have tilgang til alle redskabsmanualer. Forkert brug af et redskab kan forårsage alvorlige skader eller død.

Hvert redskab har sin egen operatørmanual. Denne operatørmanual indeholder vigtige oplysninger om sikkerhed, og om hvordan man tilkobler, anvender og vedligeholder redskabet korrekt.

Motormanual



Ud over minilæsserens operatørmanual skal du sikre dig, at du også har modtaget og læst motorens originale operatørmanual.

Instruktionerne i motorens manual skal følges. I tilfælde af modstridende oplysninger skal instruktionerne i operatørmanualen følges.

Reservedelsliste



Alle reservedele til læsseren er anført i en særskilt reservedelsliste. Motorreservedele er opført i reservedelslisten til motoren.

Tilsigtet brug

Avant 523/528/530 er en leddelt, kompakt minilæsser, designet og produceret til både privat og professionelt brug. Læsseren kan udstyres med redskaber fra AVANT Tecno Oy, som gør det muligt at udføre mange forskellige slags opgaver. På grund af maskinens multifunktion og de mange redskabers forskellighed, er det vigtigt ikke kun at læse og følge instruktionerne i denne operatørmanual, men også i de pågældende redskabers operatørmanualer. Enhver person, der har berøring med maskinen, skal følge sikkerhedsbestemmelserne, alle generelle regler for arbejde, sundhed og sikkerhed - samt alle gældende færdselsregler.

Tænk på at sikkerhed er et resultat af flere faktorer. En minilæsser alene eller med påmonteret redskab er en stærk kombination med mange kræfter, og forkert eller skødesløs betjening kan medføre alvorlige personkvæstelser eller materiel skade. Brug ikke et redskab, medmindre du er fortrolig med brugen af det - og de eventuelle farer, der er relateret til brugen. Minilæsseren er ikke beregnet til transport af mennesker eller som arbejdsplatform. Forskellige opgaver kræver forskellige redskaber; det er ikke tilladt at håndtere byrder eller materialer uden et monteret redskab. Læsseren må ikke anvendes til undergrunds- eller tunnelarbejde. Belastninger må ikke ophænges på bommen.

Minilæsseren er designet så vedligeholdelsesfri som muligt. Almindeligt vedligehold kan udføres af føreren. Krævende reparationer og vedligeholdelsesopgaver skal udføres af fagfolk. Brug passende personlige værnemidler ved udførelse af enhver vedligeholdelsesopgave. Brug kun originale reservedele. Gør dig fortrolig med instruktionerne omkring service og vedligehold i denne operatørmanual.

Kontakt din Avant-forhandler, hvis du er i tvivl om noget vedrørende drift eller vedligehold af læsseren, eller hvis du har spørgsmål om service eller reservedele.

Ud over sikkerhedsinstruktionerne i denne operatørmanual, bør du overholde alle erhvervsmæssige sikkerhedskrav, gældende lovgivning og øvrige restriktioner i forbindelse med brug af udstyret. Især skal restriktioner omkring brug af udstyret på offentlig vej undersøges og overholdes. Kontakt din AVANT forhandler for yderligere oplysninger om lokale krav, før du bruger læsseren på offentlig vej.

Operatørens kvalifikationer

Kun førere, der har sat sig ind i denne operatørmanual og alle andre relevante manualer, må anvende denne minilæsser. Uanset dine eventuelle tidligere erfaringer med plæneklippere, minilæssere, ATV'er eller andet udstyr, er det vigtigt, at du lærer kørselsprincipperne for denne minilæsser at kende. Øv sikker brug af læsseren og redskaberne på et sted med god plads, før du bruger læsseren i nærheden af andre personer.

Du skal være i god fysisk og mental form og hele tiden være opmærksom på omgivelserne. Brug aldrig udstyret hvis du er påvirket af medicin, der kan forringe dine evner til at betjene udstyret sikkert. Betjen ikke læsseren, hvis du er påvirket af alkohol eller andre rusmidler.

Alt efter arbejdsområde, kan du også blive bedt om at læse, forstå og overholde alle gældende arbejdsgiverbrancher- og statslige regler, standarder og forskrifter.

Tilgængeligt ekstraudstyr

Noget tilbehør eller ekstraudstyr, der er vist i denne operatørmanual, er muligvis ikke tilgængeligt. Billederne i denne operatørmanual viser nogle typer ekstraudstyr. Tilgængeligheden af ekstraudstyr kan variere. Nogle typer ekstraudstyr kan forhindre installation og brug af andet ekstraudstyr eller tilbehør. Kontakt din lokale Avant-forhandler for at få flere oplysninger.

Versioner af denne operatørmanual

AVANT har en politik om løbende produktudvikling. Opdaterede versioner af operatørmanualen erstatter de tidligere versioner af denne operatørmanual, så længe årstallet anført på forsiden matcher årstallet på den originale operatørmanual. Bed din forhandler om den seneste udgave af operatørmanualen. Nogle af de funktioner eller tekniske detaljer, der præsenteres i denne operatørmanual, ændres uden varsel. Billederne i denne operatørmanual kan vise ekstraudstyr eller funktioner, der i øjeblikket ikke er tilgængelige på dit marked. AVANT Tecno Oy forbeholder sig retten til at ændre i operatørmanualens indhold uden forudgående varsel.

Opbevar denne operatørmanual sammen med læsseren.



Læs denne operatørmanual, før du tager maskinen i brug. Læg denne operatørmanual samt alle andre medfølgende operatørmanualer i opbevaringsboksen bag førersædet, når du har læst dem. Opbevar altid denne operatørmanual sammen med læsseren. Hvis operatørmanualen går tabt eller bliver beskadiget, kan du bede din Avant-forhandler om en ny. Sørg for at den nye ejer får udleveret operatørmanualen, hvis du sælger eller overdrager minilæsseren. Bed din forhandler om en elektronisk kopi af denne operatørmanual.

Opbevaring i LX/DLX-førerhuset

På læssere udstyret med LX/DLX-førerkabinen kan manualerne opbevares i førerhuset. Her findes et net til at opbevare manualerne.

AVANT garanti

Denne garanti gælder specifikt for Avant minilæsser 523/528/530, ikke for redskaber brugt sammen med produktet. Alle reparationer eller modifikationer, der udføres uden forudgående aftale med AVANT Tecno Oy, vil annullere denne garanti. I løbet af de første to år eller første 1000 timers drift (alt efter hvad der kommer først) garanterer AVANT Tecno Oy for erstatning eller reparation af enhver del eller fejl, som kan opstå, i henhold til vilkårene beskrevet nedenfor:

1. Produktet er blevet vedligeholdt i overensstemmelse med de tidsplaner, som er opsat af producenten.
2. Enhver skade forårsaget af uagtsom drift eller overskridelse af de godkendte specifikationer, der er beskrevet i denne operatørmanual, ugyldiggør garantien.
3. AVANT Tecno Oy påtager sig intet ansvar for driftsstop eller andre følgeskader ved fejl på produktet.
4. Kun AVANT Tecno Oy's originale reservedele må anvendes til den rutinemæssige vedligeholdelse.
5. Enhver skade, forårsaget af brugen af forkert brændstof, smøremidler, kølevæsker eller rengøringsmidler, ugyldiggør garantien.
6. AVANT garanti er ikke gældende for forbrugsdele (fx dæk, batterier, filtre, drivremme m.m.) med mindre det klart kan påvises, at disse dele var defekte ved leveringen.
7. Skader forårsaget af brugen af redskaber, der ikke er godkendt til brug med dette produkt, ugyldiggør garantien.
8. I tilfælde af fejl, der kan henføres til produktionen eller montagen, skal du indlevere din Avant-maskine til reparation hos forhandleren. Rejse- og fragtomkostninger er ikke dækket af garantien.

Sikkerhed først



FARE

Skødesløs eller forkert betjening af læsseren kan forårsage alvorlige ulykker. Inden du bruger læsseren, skal du gøre dig fortrolig med den korrekte brug af læsseren. Gør dig fortrolig med denne manual, samt alle relevante sikkerhedsinstruktioner, lokale regulativer samt sikker arbejdspraksis.



Forstå læsserens begrænsninger mht. hastighed, bremsning, styring og stabilitet samt løftekapacitet, før du starter arbejdet. Sørg for at alle, der arbejder med dette udstyr, er bekendt med sikkerhedsforanstaltningerne.

Hvis du ikke har nogen tidligere erfaring med læsseren, skal du gøre dig bekendt med maskinen på et sikkert og åbent sted, hvor der ikke er personer i nærheden.

Generelle sikkerhedsinstrukser

1. Anvend korrekt arbejdsstilling. Sørg for at sidde komfortabelt i førersædet ved kørsel, hold dine fødder ved pedalerne og mindst en hånd på rattet.
2. Benyt altid sikkerhedssele, når du sidder i førersædet og hold hænder og fødder inde i førerhuset.
3. Før du forlader førersædet, bør du altid:
 - Sænke læsserens bom og placere redskabet på jorden
 - Aktivere parkeringsbremsen
 - Standse motoren og fjerne tændingsnøglen
4. Start læsseren langsomt og forsigtigt. Øv kørsel af læsseren på et sikkert og åbent sted, før et redskab monteres på læsseren. Følg instruktionerne i denne operatørmanual samt redskabets operatørmanual.
5. Betjen kontrolhåndtagene med lette, beslutsomme bevægelser. Undgå pludselige bevægelser ved håndtering af byrder. Det forhindrer, at byrden tabes og holder maskinen stabil.
6. Sørg for at du selv og andre holder afstand til den løftede boms farezone.
7. Hold hænder, fødder og beklædning på afstand af bevægelige dele, hydrauliske komponenter og varme overflader.
8. Sørg for, at der er tilstrækkelig plads omkring maskinen til sikker kørsel.
9. Transportér ikke last med bommen løftet. Transportér altid skovlen eller redskabet så lavt som muligt, og sænk altid redskabet ned til jorden, inden førersædet forlades.
10. Transportér aldrig personer med denne maskine. Transportér eller løft aldrig personer med en skovl eller andre redskaber. Løft af personer er kun tilladt med et redskab, der er beregnet til dette formål: Avant Leguan 50. Følg instruktionerne i manualen til Leguan 50.
11. Overskrid ikke tippelasten. Gør dig bekendt med og følg lastdiagrammet i denne operatørmanual.
12. Vær opmærksom på at førersædet bevæger sig uden for hjulenes venderadius, når der drejes med maskinen (kollisionsrisiko).
13. Brug ikke læsseren i eksplosionsfarlige omgivelser eller på steder, hvor støv og/eller gasser kan skabe brand- eller eksplosionsfare.
14. Hold brændbare materialer væk fra motoren.
15. Læs instruktionerne om løft, bugsering og transport på side 99.
16. Sluk batteriet via hovedafbryderen, når maskinen efterlades uden opsyn. Fjern tændingsnøglen fra tændingen, når førersædet forlades, for at forhindre uautoriseret brug af læsseren.
17. Følg alle inspektions-, service- og vedligeholdelsesinstruktioner. Hvis du bemærker fejl eller skader på maskinen, skal disse repareres, før den tages i brug igen.

18. Før der foretages vedligeholdelse eller reparation, stop altid motoren, sænk kranarmen ned og udløs trykket fra hydrauliksystemet. Læs sikkerhedsinstruktionerne for vedligeholdelse på side 105.
19. Personer, der ikke er bekendt med sikker og korrekt anvendelse af læsseren og ikke har læst sikkerhedsinstruktionerne, må ikke anvende læsseren.
20. Betjen aldrig minilæsseren eller redskaber, hvis du er påvirket af alkohol, stoffer eller medicin, der forringer dømmekraften eller forårsager dødsghed, eller hvis din helbredsmæssige tilstand på anden måde er utilstrækkelig.

**FARE**

Fare for klemning under bommen eller redskabet - Hold afstand til løftet bom eller redskab. Husk altid på, at byrden kan falde ned, og bommen kan pludselig sænke sig som følge af stabilitetstab, mekaniske fejl eller hvis en anden person betjener minilæsseren, hvilket kan medføre knusningsfare. Sænk altid bommen, redskabet eller byrden ned på jorden, inden du forlader førersædet. Minilæsseren og redskabet er ikke bygget til at holde en belastning hævet i længere perioder ad gangen. Læsserens stabilitet kan blive påvirket, når operatøren forlader førersædet, og maskinen kan vælte. Lad aldrig nogen gå under eller i nærheden af en løftet bom eller redskab.

**ADVARSEL**

Fare for at falde ned fra højden og blive kørt over af læsseren - Løft eller transporter aldrig personer. Brug aldrig minilæsseren eller dens redskaber til at løfte eller transportere personer eller som arbejdsplatform, heller ikke midlertidigt. Træd ikke op på minilæsseren eller redskabet. Siddepladser på læsseren: kun én person uanset monteret redskab.

**ADVARSEL**

Fare for alvorlig personskade eller død på grund af nedfaldende genstande. Tilt aldrig redskabet tilbage, når det er løftet højt over jorden. Benyt kun maskiner med ROPS og FOBS sikkerhedsudstyr. Fastgør byrden på redskabet, hvis den kan falde ned. Brug det rigtige redskab til hver type last, der skal transporteres, og følg instruktionerne i redskabets operatørmanual.



Hydraulisk tryk – Fare for tilskadekomst. Hydraulikvæske, som trænger ud under tryk, har kraft til at trænge ind i huden og forårsage alvorlig personskade. Brug aldrig hænderne til at søge efter mulige lækager i hydrauliske systemer – brug et stykke karton i stedet. Aflast det resterende hydrauliske tryk, før du løsner fittings og før service af enhver type. Søg omgående lægehjælp, hvis hydraulikvæske trænger ind i huden. Det kan hurtigt forårsage alvorlige skader.



Sikkerhedsanordningerne er installeret af hensyn til din sikkerhed – Sikkerhedsanordninger må aldrig ændres eller tilsidesættes. Sikkerhedsfunktionerne er installeret af hensyn til din sikkerhed. Udfør aldrig ændringer ved nogen af læsserens sikkerhedssystemer. Blokér aldrig sikkerhedssystemerne. Hvis du bemærker, at et system ikke er i god stand, skal du stoppe brugen af læsseren og sørge for, at læsseren serviceres.



Fare for knusning under læsseren i bevægelse - Aktivér parkeringsbremsen, før førersædet forlades. Følg den sikre stopprocedure for at forhindre, at redskabet udfører utilsigtede bevægelser. Efterlad aldrig læsseren parkeret på hældende terræn. Hvis det er nødvendigt at parkere på hældende terræn, skal der træffes yderligere foranstaltninger til at forhindre, at læsseren kan bevæge sig.



Fastklemningspunkter - Undgå, at hænder eller fødder kommer i klemme mellem læsserens for- og bagramme, eller mellem læsseren og væggene - Hold alle kroppsdele inden for førerværnet. Bevægelse af læsserens leddelte ramme skaber risiko for klemning. Hold hoved, hænder og fødder indenfor sikkerhedsbjøllens beskyttende område. Vær særlig forsigtig, hvis du kører tæt på mure og træer. Hold hænderne på rattet og joysticket.

**FORSIGTIG**

Fare for knusning mellem dækkene - Drej ikke rattet, hvis nogen opholder sig nærheden af læsseren. Drejning med knæleddet udgør en klemmerisiko for en person, der opholder sig i nærheden af læsserens dæk. Grib aldrig fat i rattet, mens du går ind eller forlader førersædet, for at undgå at dreje rammen. Stop læsseren, hvis andre personer kommer i nærheden af maskinen. Kontroller, at dækkene, der er større end standarddæk, holder tilstrækkelig afstand mellem dækkene til at gøre anvendelsen af læsseren sikker.

Sikkerhedssele

**ADVARSEL**

Brug altid sikkerhedssele, når du kører med læsseren. Hvis læsseren vælter, vil sikkerhedssele holde dig inden for sikkerhedsbøjlsens område. Hvis du ikke bruger sikkerhedssele kan du blive knust mellem sikkerhedsbøjlen og jorden, hvis læsseren vælter. Se mere information om sædejusteringer og sikkerhedssele på side 68.

Farlige områder omkring læsseren

Sørg for der ikke er personer inden for fareområdet omkring læsseren og redskabet. Sikkerhedsafstanden til andre personer afhænger af redskabet, som er monteret, og arbejdets art. Fareområdet omkring læsseren udgøres af området ved læsserens bom, drejningsområdet og hjulene på begge sider samt området foran og bagved læsseren. Stop omgående læsseren og dens redskab, hvis der er andre personer i nærheden af læsseren.

Sørg også for, at det er sikkert at bakke med minilæsseren. Antag aldrig at omkringstående personer er der, hvor du sidst så dem; især børn tiltrækkes ofte af arbejdende maskineri.

Vær opmærksom på andre maskiner og personer, der bevæger sig i området. Kør på et fladt og ryddet åbent areal, når du lærer at betjene læsseren.

Når du efterlader læsseren uden opsyn, skal den sikre stopprocedure, som er beskrevet i denne operatørmanual, følges. Navnlige er det vigtigt at sænke bommen helt ned, eller sænke redskabet til jorden. Læsseren er ikke designet til at holde bom eller last løftet i længere tid. Fjern tændingsnøglen fra tændingen for at forhindre uautoriseret brug af læsseren.

Kvælningsfare - Sørg for ventilation

Kvælningsfare - Sørg for ventilation. Blandt de forurenende stoffer indeholder motorudstødningsgas kulilte (CO), en giftgas, som ikke kan ses eller lugtes. Brug af en læsser i lukkede rum eller på dårligt ventilerede områder vil føre til bevidstløshed eller død på få minutter.

Brug aldrig læsseren indendørs eller i delvist lukkede områder, med mindre du er sikker på, at et specielt ventilationssystem er installeret. Læssere med forbrændingsmotor producerer forurenende stoffer, blandt andet kuldioxid (CO₂), og kan i nogle tilfælde også afgive kulilte (CO), som hurtigt kan nå et farligt niveau. **Lad aldrig motoren køre i en garage eller et skur.** Brug kun læsseren udendørs og hold god afstand til vinduer, døre og ventilationskanaler.

Forhøjet niveau af kuldioxid eller kulilte i indåndingsluften kan kun registreres med specielt måleudstyr. Tegn på kulilteforgiftning omfatter kvalme, hovedpine, svimmelhed, dødsighed og bevidsthedløshed.

Sørg for frisk luft, ved tegn på kulilteforgiftning og søg lægehjælp.

Dieseludstødning indeholder også andre kemiske stoffer, der er skadelige. Derfor bør langvarig eksponering undgås. Ventilér indendørs rum omhyggeligt, f.eks. efter start af en læsser. Lugt eller farven på dieseludstødning fortæller ikke, om der er farlige niveauer af kuldioxid eller kulilte i indåndingsluften.



Risiko for brand og eksplosion - Brug aldrig læsseren i eksplosive atmosfærer. Læsseren er ikke certificeret til brug på steder med støv, gasser, kemikalier eller andre stoffer, som kan antændes af gnister eller varme overflader.

Varm udstødningsgas

Ekstrem varm udstødningsgas og udstødningsrør – Kør aldrig motoren, og parkér aldrig læsseren med bagenden vendt mod en væg efter intensiv brug. Udstødningsudgangen bag på motoren kan blive meget varm, mens læsseren er i brug. Parkér aldrig læsseren ved siden af brændbare materialer på en sådan måde, at udstødningsgassen er rettet mod brændbare materialer, eller så udstødningsrøret er tæt på vægge, hø eller andre materialer.

Håndtering af tunge læs



ADVARSEL



Håndtér tunge byrder og redskaber med omhu - Risiko for at tippe!

- Følg alle instruktioner og advarselsskilte for at undgå, at læsseren tipper over.
- Sænk altid byrden eller redskabet ned til jorden, inden førersædet forlades.
- Hold byrder så lavt og så tæt på læsseren som muligt.
- Flyt aldrig en tung last fra et højt niveau med læsseren - f.eks. fra lastbil, hylde eller lignende
- Ved læsning skal læsserens ramme holdes så lige som muligt. Hvis læsseren drejes under løfteopgaven, vil det påvirke stabiliteten og øge risikoen for at maskinen vælter.
- Det anbefales at benytte ekstra bagvægte. Se siderne 63 og 40 for andre muligheder.
- Overhold de anbefalede dæktryk, og kontrollér altid dækkenes tilstand.
- Husk at tage redskabets vægt i betragtning, når læsserens løftekapacitet vurderes.

Ved håndtering af tunge læs eller tunge redskaber:

- Håndtér altid kun tunge byrder på jævnt, fast underlag, mens du kører langsomt med maskinen.
 - Ujævnt eller skråt terræn reducerer betydeligt den nominelle driftskapacitet (se også side 45).
 - Overhold de maksimale belastninger, der er angivet i læsserens lastdiagram og i denne operatørmanual som retningslinje.
 - Alle nominelle driftskapaciteter er baseret på det 6 kriterium, at læsseren plan på et solidt underlag. Når læsseren betjenes under forhold, der afviger fra disse kriterier (fx i blød eller ujævn jord, i skråning eller ved genstand for glidelaster), er det nødvendigt at tage disse forhold i betragtning.
 - Husk, at den faktiske løftekapacitet i stor grad afhænger af driftsbetingelserne og læsserens betjening.
- Husk, at tung last eller stor afstand mellem minilæsseren og lastens tyngdepunkt vil påvirke minilæsserens balance og styring.



Risiko for at vælte - Leddelt ramme. Der er fare for at læsseren vælter, hvis knæleddet ikke er rettet ud under kørsel på ujævnt terræn eller ved høj fart. Kør aldrig lige op eller ned af en stejl hældning.

Kør altid langsomt med læsseren i sving og når byrder transporteres.



Fare for at vælte - Pludselige bevægelser kan få maskinen til at vælte. Bevægelser, såsom at stoppe, dreje, eller sænke bommen brat, kan medføre tab af stabilitet. Kør altid langsomt og betjen læsserens reguleringshåndtag forsigtigt og omhyggeligt, især ved håndtering af tunge læs.

Arbejde på ujævnt underlag, hældende terræn og nær udgravninger



Ujævnt underlag kan få læsseren til at vælte – Fare for alvorlig personskade eller død.

Stabiliteten og læsserens evne til at håndtere en belastning, reduceres væsentligt på skråt terræn. Maksimal løftekapacitet kan kun opnås på jævnt, fast underlag. På skråt terræn skal læsset holdes tæt på jorden, det må aldrig løftes højt.

Tunge læs bør kun håndteres i jævnt terræn.

På ujævnt terræn:

Vær ekstra opmærksom, når udstyret bruges på ramper eller i ujævnt terræn. Kør langsomt i ujævnt eller glat terræn og undgå pludselige ændringer i hastighed og retning. Betjen kontrolhåndtagene med rolige og jævne bevægelser. Hold øje med grøfter, huller og andre forhindringer, der kan få minilæsseren til at vælte.

Alle nominelle driftskapaciteter er baseret på det 6 kriterium, at læsseren plan på et solidt underlag. Når læsseren betjenes under forhold, der afviger fra disse kriterier (fx i blød eller ujævn jord, i skråning eller ved genstand for glidelaster), er det nødvendigt at tage disse forhold i betragtning.

**ADVARSEL**

Fare for at vælte på ujævnt underlag – Køre langsomt på hældende overflader. Hold altid byrder tæt ved jorden. Hold sikkerhedsselen fastgjort for at forblive inden for beskyttelsesstrukturens område, hvis maskinen vælter. Håndtér altid kun tunge byrder på jævnt, fast underlag, mens du kører langsomt med maskinen.

- Ujævnt eller skråt terræn reducerer betydeligt den nominelle driftskapacitet (se også side 41). Husk, at den faktiske løftekapacitet i stor grad afhænger af driftsbetingelserne og læsserens betjening.
- Overhold de maksimale belastninger, der er angivet i læsserens lastdiagram og i denne operatørmanual som retningslinje.
- Minilæsserens knækled skal holdes i en lige position ved kørsel på hældenden overflader. Hvis læsseren drejes på skrå overflader, så mindskes læsserens stabilitet både fremad og sideværts. Det kan få maskinen til at vælte.
- Det anbefales at benytte ekstra sidevægte eller dæk med ballast. Se siderne 63 og 40 for andre muligheder.

Husk på følgende ved arbejde med læsseren på ujævnt terræn:

- Tunge læs bør kun håndteres i jævnt terræn. Løft og drejning på ujævne overflader kan få læsseren til at vælte.
- Kør ikke på for stejle skråninger – hold øje med grøfter, mandehuller og stejle stigninger, som kan få læsseren til at vælte.
- Kør lige op eller ned på stejle skråninger, ikke på tværs af skråningen. Hold den tunge ende af læsseren vendt i nedadkørende retning på skråninger – Når du kører med en last eller et tungt redskab, skal du holde lasten ned ad bakke og tæt på jorden og køre baglæns op ad bakken.
- Kør aldrig langs en udgravning. Tænk på at udgravninger og grøfter pludselig kan styrte sammen. Udvis stor forsigtighed ved kørsel nær grøfter eller volde, og undgå at køre langs en grøft, da maskinen pludselig kan vælte, hvis en kant styrter sammen. Hold god afstand til grøfter, mindst svarende til grøftens bredde.
- Parkér ikke læsseren på en skråning. Hvis dette ikke kan undgås, skal parkeringsbremsen tilkobles. Parkér læsseren på tværs af skråningen, og sænk lasten eller redskabet ned på jorden. Brug om nødvendigt hjulblokke. Aktivér altid parkeringsbremsen.

Personlig sikkerhed og værnemidler

Benyt egnet arbejdstøj og personlige værnemidler.

- Beskyt dig selv mod arbejdsrelaterede farer som f.eks. støj, udslynget materiale eller støv.
- Følg reglerne angående personlige værnemidler. Benyt sikkerhedsbriller og hjelm samt andet sikkerhedsudstyr efter behov.
- Læs også manualen for det enkelte redskab for information om påkrævet sikkerhedsudstyr.



- Støjniveauet ved førersædet kan overstige 85 dB (A) afhængigt af redskabet og arbejdets art. Benyt høreværn under arbejdet med minilæsseren.



- Benyt beskyttelseshandsker.



- Benyt sikkerhedssko under arbejdet med minilæsseren.



- Benyt sikkerhedsbriller ved håndtering af hydrauliske komponenter og under udførelse af vedligeholdelses- eller servicearbejde.

Afhængigt af det monterede redskab og arbejdets art kan det være nødvendigt at benytte sikkerhedsbriller, mens der arbejdes med læsseren.



- Benyt altid sikkerhedssele under arbejdet med læsseren.



- Ved arbejde på byggepladser anbefales det at bære beskyttelseshjelm, det kan endda være lovligt udstyr sammen med FOBS beskyttelsestag.



- Afhængigt af arbejde og arbejdsområde, kan det også være nødvendigt med en åndedrætsmaske eller andet luftfilterapparat. Undersøg om der er krav til andet sikkerhedsudstyr på din specifikke arbejdsplads.



ADVARSEL

Hold dig inden for ROPS sikkerhedsbjælsens beskyttende område. Benyt altid sikkerhedssele, så du forbliver i førersædet, hvis læsseren vælter.



FARE

Advarsel om kvartsmel. Langvarig eller gentagen eksponering for krystallinsk kiselsyre kan forårsage alvorlige eller dødelige respiratoriske sygdomme. Sundhedsstyrelsen anbefaler at begrænse eksponeringen for støv fra jordflytning og lignede arbejde. Undgå om muligt spredning af støv, hold læsserens førerhus fri for støv. Brug åndedrætsværn, når det er nødvendigt.

Sikkerhedsbøjle (ROPS) og beskyttelsestag (FOPS)

Læsseren er udstyret med Rolling Over Protective Structure (ROPS) og Falling Object Protective structure (FOPS). Disse sikkerhedsstrukturer er vigtige dele af operatørens sikkerhed, og de skal være monteret på maskinen.

Sikkerhedsbøjlen (ROPS) beskytter føreren i tilfælde af at maskinen vælter. Benyt sikkerhedssele under arbejdet med en maskine med ROPS. Alle kabiner er ROPS & FOPS testede og certificerede.



ADVARSEL



Fare for knusning – Sørg for, at sikkerhedsanordningerne altid er installerede. Forsøg aldrig at reparere, fjerne eller ændre ved sikkerhedsudstyret. Kontakt service, hvis de beskadiges.

Spænd altid sikkerhedsselen, så du holdes indenfor sikkerhedsbøjlen beskyttende område. Hvis du ikke bruger sikkerhedsselen, kan du blive knust under sikkerhedsbøjlen eller andre dele af læsserens struktur, hvis den vælter.

Beskyttelse mod nedfaldende genstande

Læsseren er udstyret med et førerværn mod nedstyrtende materialer (FOPS) i klasse 1, dvs. beskyttelse mod moderate påvirkninger fra nedfaldende materialer. Sørg for at være bekendt med begrænsningerne af FOPS i klasse 1. Der kan være særlige risici i dit arbejdsmiljø på grund af nedfaldende genstande og det beskyttelsesniveau, der er nødvendigt for at reducere risikoen. Brug af læsseren med beskyttelse mod nedfaldende genstande i klasse 1 kan være forbudt på arbejdsområdet.

Ændringer

Udfør aldrig ændringer ved læsseren eller redskaberne. Bor aldrig huller, og svejs aldrig komponenter på sikkerhedsbøjlen eller beskyttelsestagnet, læsserens bom eller læsserens stel. Reparationer ved svejsning kan svække læsserens strukturer og må derfor kun udføres af kvalificerede serviceteknikere. Enhver ændring af denne maskine skal på forhånd være godkendt af en autoriseret Avant repræsentant. Ændringer af læsseren eller redskabet kan medføre fare og i værste fald alvorlige kvæstelser eller død. Uautoriserede ændringer kan øge risikoen for ulykker og skader og forkorte maskinens levetid. Ændringer af motor kan gøre, at den ikke længere overholder emissionskrav. Brug kun originale reservedele.

Arbejde i nærheden af elkabler

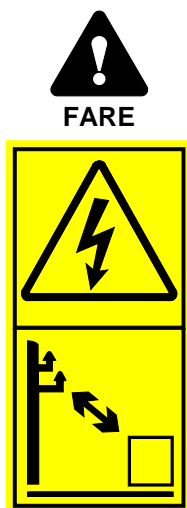

Fare for elektrisk stød - Hold afstand til elektriske kabler.

Kontakt med eller arbejde for tæt på elektriske ledninger kan føre til livsfarligt elektrisk stød. Hold læsser og redskab i tilstrækkelig afstand fra alle elektriske kabler, se tabellen nedenfor. Antag aldrig, at et kabel er frakoblet.

Table 1 - Sikkerhedsafstand til elektriske kabler

Brug denne tabel over minimale sikkerhedsafstande til elektriske kabler, hvis andre oplysninger ikke er tilgængelige.

Spændingsniveau	Sikkerhedsafstand, minimum
0 - 1000 V	2 m
1 - 45 kV	3 m
110 kV	4 m
220 kV -	5 m
Ukendt spænding	5 m

I tilfælde af utilsigtet kontakt med eller nærhed til en spændingsførende strømkilde, eller hvis elektriske kabler blottæses under udgravning:

- Forlad ikke læsseren, før elektriciteten er afbrudt af kvalificerede teknikere, normalt fra det lokale elforsyningsselskab.
- Hvis det er absolut nødvendigt: spring ud fra læsseren med fødderne tæt ved hinanden, og fortsæt væk fra læsseren, indtil du er på sikker afstand.
- Advar andre om ikke at nærme sig læsseren, før faren er overstået.

Sikkerhed ved udgravning

Udgravning kan fritlægge elektriske kabler, og nogle redskaber gør det muligt at nå luftkabler med læsseren, hvilket skaber risiko for livsfarlige, elektriske stød.

Planlæg arbejdet og tag de nødvendige sikkerhedsforanstaltninger.

Dybere udgravninger kan falde sammen. Afhængig af forskellige faktorer som jordtype, fugtighedsindhold, regnvand, udgravningens stejlehed kan udgravningen falde sammen og begrave personer i udgravningen. Kontakt de lokale myndigheder eller tilsynsmyndigheder for at få oplysninger om, hvordan man reducerer risikoen for, at udgravninger falder sammen.

Husk, at rør muligvis ikke er markeret korrekt. Kontakt de lokale myndigheder om oplysninger om mulige farer i jorden i tilfælde af tvivl.

Kontakt de lokale myndigheder, inden udgravningerne påbegyndes.

Ved udgravning på visse områder kan det være lovpligtigt at kontakte de relevante myndigheder, før udgravningen startes. Visse steder tilbydes en direkte telefonlinje eller information på et websted, hvor du kan finde mere information om mulige farer i jorden. Undersøg lokale de lokale bestemmelser, før du starter udgravningen.

Hvis du beskadiger nedgravede el- eller kommunikationskabler, gas- eller vandrør eller lignende strukturer, kan du risikere alvorlig personskade og dødsulykker. Skader forårsaget under udgravning kan også medføre betydelige skader på ejendom. Som operatør af udstyret er du ansvarlig for sikkerheden ved ethvert gravearbejde, og du kan også være ansvarlig for eventuelle skader som følge af gravearbejdet.

Det elektriske system og håndtering af batteriet

Håndtér altid batteriet med forsigtighed. Følg sikkerhedsinstruktionerne nedenfor. Minilæsserens 12 V-batteri til det elektriske system er placeret på bagrammen til højre for motoren. Se side 126 for yderligere oplysninger om batteri- og vedligeholdelsesanvisninger.

Blybatterier kan udlede brandfarlige og eksplosive gasser, hvis de håndteres forkert. Sørg for tilstrækkelig ventilation, når batteriet oplades. Hold lysbuer, gnister, flammer og tændt tobak væk fra batteriet.

**ADVARSEL**

Kortslutning af batteriet kan forårsage gnister, brand eller eksplosion. Afbryd batteriet med batterihovedafbryderen før udførelse af arbejde på motor eller udstyr. Læg aldrig metalgenstande på batteriet. Hold den øverste overflade af batteriet og området omkring batteriet rent.

**ADVARSEL**

Batterisyre kan forårsage svære forbrændinger af huden. Håndtér beskadigede batterier med forsigtighed, og benyt passende sikkerhedshandsker, sikkerhedsbriller og beskyttelsestøj. Batteriet er forsejlet, forsøg aldrig at åbne batteriet.

**ADVARSEL**

Blybatterier producerer brændbare og eksplosive gasser, når de oplades. Sørg for tilstrækkelig ventilation under opladning af batteriet. Hold gnister, flammer og tændt tobak væk fra batteriet. Oplad aldrig et frossent batteri. Et frossent batteri kan eksplodere, hvis det oplades.

**ADVARSEL**

Bly advarsel - Brug beskyttelseshandsker. Batteriet indeholder bly, et skadeligt stof, der ikke skal håndteres mere end højst nødvendigt. Benyt beskyttelseshandsker ved håndtering af batteriet. Vask hænder med vand og sæbe, når du har rørt ved batteriet. Bortskaf og genvind brugte batterier korrekt.

Husk på følgende ved håndtering af batteriet:

- Batteriet indeholder ætsende svovlsyre, som forårsager alvorlige forbrændinger ved kontakt med huden. Undgå kontakt med hud eller tøj. Hvis elektrolyt kommer på huden eller tøjet, skal der straks skylles med masser af vand. I tilfælde af kontakt med øjnene, skyl med masser af vand i mindst 15 minutter og søg straks lægehjælp.
- Undgå gnistdannelse ved at frakoble det negative (-) kabel først og tilslut det til sidst.
- Før batterikablerne tilsluttes, sørg for, at polariteten er korrekt: Forkert tilslutning kan medføre alvorlig beskadigelse af det elektriske system i læsseren og forårsage gnister, brand eller at batteriet eksploderer.
- Hvis en sikring springer gentagne gange, bør årsagen undersøges. Brug altid den rigtige størrelse sikring.
- Læs instruktionerne for brug af startkabler på side 133.

Hvis batteriet skal udskiftes, skal størrelsen, installationen og de elektriske specifikationer svare til det originale batteri. Batteriet skal installeres korrekt og må ikke kunne bevæge sig. Hvis batteriet ikke er korrekt installeret, kan det tage skade under brug med risiko for gnister, ild, udsivende batterielektrolyt og elektrisk stød.

Aflever altid brugte batterier til et genvindingsanlæg.

Forebyggelse af brand

Hold læsseren ren for at undgå ophobning af brandbart materiale som støv, blade, hø, strå osv.

- Der er mange dele af læsserens elektriske system, som bliver meget varme under normal drift. Hold motor og motorrum rene for at forhindre brand og sikre passende afkøling. Overophedning af motoren eller den hydrauliske olie kan forringe deres levetid.
- Ryg ikke under optankning eller mens eftersyn eller vedligeholdelse udføres.
- Brændstof og olie må kun påfyldes på godt ventilerede steder.
- Olie- og brændstolfækager på varme dele kan antænde. Reparér alle beskadigede eller lækkende komponenter før læsseren tages i brug. Tank først op, og påfyld kun olie, når læsseren er afkølet.
- Læsserens batteri kan producere hydrogengas under genoplading. Denne gas kan forårsage brand eller endda en eksplosion, hvis batteriet ikke oplades korrekt. Oplad batteriet på et godt ventileret sted, og hold antændelseskilder borte fra batteriet under opladningen. Statisk elektricitet kan forårsage gnistdannelse, når plastdæksler fjernes. Undgå håndtering eller rengøring af plastdæksler, når batteriet er tilsluttet en oplader.

Gør dig bekendt med, hvor det nærmeste brandslukningsudstyr er placeret på arbejdsstedet. På nogle områder kan en ildslukker være obligatorisk. Opbevar en ildslukker af godkendt type til flere slukningsopgaver i nærheden af stedet, hvor læsseren opbevares.

Sikringer

Der er placeret en række sikringer i flere sikringsbokse på læsseren. Udskift altid en overbrændt sikring med en sikring med samme værdi. Se side 132 for yderligere oplysninger om sikringer.

Batterihovedafbryder

Læsseren er udstyret med en batterihovedafbryder. Minilæsserens kontakt er placeret bag på læsseren til højre.



Sluk altid den overordnede strømforsyning, før læsseren forlades uden opsyn, og inden vedligeholdelse eller inspektion udføres. Fjern nøglen fra tændingen for at forhindre uautoriseret brug af læsseren.

Ved at stille batterihovedafbryderen i positionen OFF (kontaktnøgle i vandret position) isoleres batteriet fra læsserens elektriske system, hvorved farer i forbindelse med beskadigede elektriske ledninger, kortslutninger og overophedning af elektriske komponenter forhindres. Nogle lamper eller enheder på læsseren kan forblive tændt, efter at motoren er slukket. Den lille elektriske strøm vil langsomt aflade batteriet. Dette kan f.eks. forhindres ved at slukke for hovedafbryderen på batteriet (positionen OFF).



ADVARSEL

Brandfare – Sluk altid for strømforsyningen, når læsseren ikke er i brug. Drej hovedafbryderen på batteriet til positionen OFF, når læsseren forlades uden opsyn eller før servicering af maskinen. Hvis kontakten på batteriet efterlades i positionen ON, er der risiko for gnister og kortslutning under vedligeholdelse, eller hvis en elektrisk isolator er defekt.

Beskrivelse af læsseren

Identifikation af læsseren

Skriv din læssers identifikationsoplysninger her, det letter bestilling af reservedele mm.

1. Minilæssermodel _____
2. Læsserens serienummer _____
3. Fabrikationsuge og -år _____
4. Motorens serienummer _____

Læsserens serienummer er trykt på typeskiltet, som også angiver læsserens model. På den følgende side 23 findes en beskrivelse af placeringen af motorens serienummer.

Forhandler: _____

Kontaktoplysninger _____

BEMÆRK

Skriv serienummeret og fabrikationsugen på din læsner ned, og hav dem altid ved hånden, når du kommunikerer med din forhandler eller Avants servicepartnere. Serienummeret sammen med fabrikationsugen gør det muligt at identificere de rigtige reservedele til din læsner.

Læsserens identifikationsplade:

Læsserens typeskilt/identifikationsplade er placeret i nærheden af rattet på maskiner med ROPS halvtag og L-førerhus.

På læssere udstyret med førerhus af typen LX eller DLX er ID-pladen placeret i nærheden af kørepedalene.

Typeskiltets indhold:

1. Fabrikantens navn og adresse
2. CE-mærke
3. Maskinens betegnelse
4. Læsserens typekode*
5. Serienummer*
6. Modelår*
7. Fabrikationsuge/-år*
8. Installeret nettoeffekt*
9. Operativ masse*

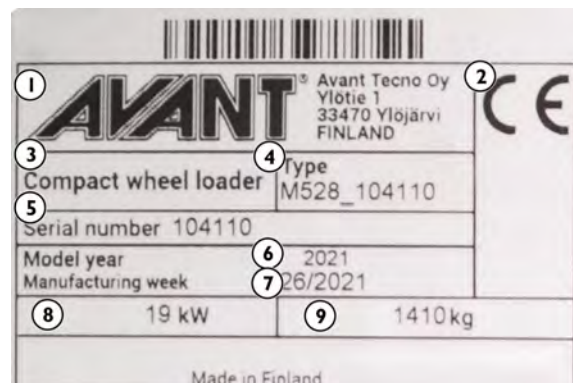

* Skiltene, der er vist i denne operatørmanual, er eksempler på etiketterne på læssere. Se identifikationspladerne på din læsser for detaljerede oplysninger om din specifikke læsser. Nogle læssere, der er beregnet til at blive brugt uden for Den Europæiske Union, er muligvis ikke forsynet med CE-mærket.

Motorens identifikationsplade:

Afhængigt af modellen er motoren forsynet med en eller flere mærker, der viser hvilke emissionsstandarder motoren opfylder. Disse mærker viser information om motormodel og serienummer, motorens fabrikationsmåned og -år og typegodkendelsesoplysninger.

CE-mærkat	EU-typegodkendelsesmærkaten er placeret på motorens ventildæksel ved enden på motoren med håndhjulet.
USA-mærkat	Hvis motoren også er trin 4-certificeret, så er en USA EPA/CARB-mærkat også placeret på højre side af ventildækslet.

Avant 523

Kubota D902-motoren på Avant 523 er certificeret til både EU trin V og US EPA/CARB trin 4.

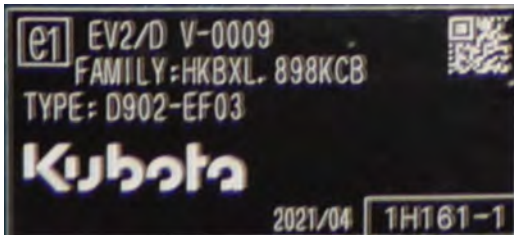

Avant 528 / 530

Kubota D1105-motoren på Avant 528 og 530 er certificeret til både EU trin V og US EPA/CARB trin 4.

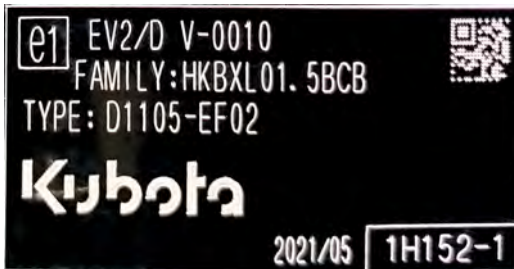

Læsserens vigtigste dele

Det følgende billede viser læsserens vigtigste dele: Disse generelle dele er de samme uanset førerhusets type.



1. Frontramme

På frontrammen er monteret: førersæde, kontrolhåndtag, hydrauliske kontrolventiler, hydraulikolietank, hydraulikudtag, forhjul, hydraulikmotorer og bom med hurtigskiftplade.

2. Bagramme

På bagrammen er følgende monteret: motor med tilbehør, batteri, parkeringsbremse brændstoftank, hydraulikpumper, baghjul, hydrauliske motorer, kontravægte.

3. Knækledd

Knækleddet forbinder frontrammen og bagrammen. Minilæsseren styres hydraulisk ved hjælp af en styrecylinder, som er monteret mellem frontrammen og bagrammen. Hydraulikslanger og elektriske ledninger er ført gennem knækleddet.

4. Læsserens bom

Læsserens bom er monteret på frontramme og styres fra førersædet med kontrolhåndtaget. Lynkoblingspladen er monteret for enden af bommen. Bommen er teleskopisk, med 600 mm hydraulisk forlængelse.

5. Hurtigskiftplade

Redskaberne kobles på hurtigskiftpladen. Låsestifterne på pladen kan betjenes manuelt (standard) eller hydraulisk (ekstraudstyr).

6. Udtag til redskabshydraulik

Redskabshydraulikken kobles på dette udtag. Udtaget er udstyret med Faster lynkobling og er dobbeltvirkende: det har to trykslanger og en returslange, jf. page 95.

7. ROPS sikkerhedsbøjle

ROPS rammen (Roll-over protective structure) opfylder standard ISO 3471:1994 med ændringsforslag 1:1997 og Teknisk berigtigelse 1:2000 for en maksimal maskinkonfigurationsmasse på 1200 kg.

8. FOPS beskyttelsestag

FOPS beskyttelsestag (Falling objects protective structure) monteres på ROPS. Opfylder ISO 3449:2005 (1365 J) kriterierne.

Skilte og mærkater

Vist i figuren nedenfor, og opført på næste side, er de etiketter og mærker, som skal være synlige på udstyret. Erstat manglende eller ulæselige mærkater. Nye mærkater fås hos din AVANT forhandler eller hos producenten. Du kan finde kontaktoplysninger på omslaget af denne operatørmanual.

Andre skilte end sikkerheds- og advarselsskilte er opført på listen i det separate reservedelskatalog.

Sådan placerer du en ny mærkat

Rengør overfladen for snavs, støv, fedt og lignende, før den nye mærkat sættes på. Løft et hjørne af bagpapiret og sæt den afdækkede klæbeflade på den rengjorte overflade - vær omhyggelig med at placere mærkaten korrekt. Fjern resten af bagpapiret og tryk mærkaten fast med hånden, fra midten og ud for at udglatte mærkaten og aktivere limen på bagsiden.



ADVARSEL





Advarselmærkaterne indeholder vigtige sikkerhedsinformationer, og de hjælper med at huske de risici, der er forbundet med brugen af udstyret.

Sørg for, at følgende skilte og mærkater er rene, ubeskadigede og læsbare. Hvis nogen af disse mærkater mangler eller er ulæselige, skal de udskiftes med det samme. Spørg efter nye mærkater hos din AVANT forhandler.



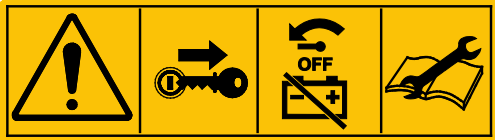

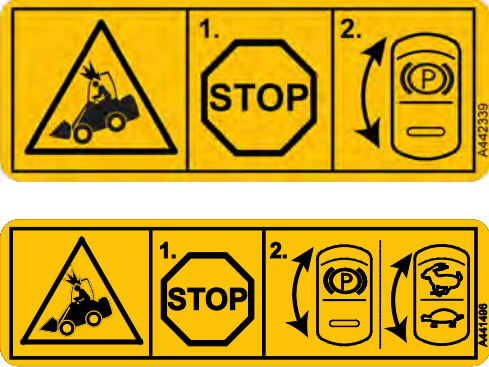

Tabel 2 - Liste over maskinens sikkerhedsmærkater

Mærkat		
1		<p>Placering Panel foran førersædet</p> <p>Produktkode A441476</p>
Symbol	Sikkerhedsmeddelelse	
<p>a</p>	<p>b</p>	<p>ADVARSEL</p> <p>a Forkert brug, misbrug eller skødesløs brug kan medføre farer, der kan forebygges ved at følge instruktionerne.</p> <p>Læs alle instruktioner grundigt inden anvendelse af læsseren.</p>
<p>c</p>	<p>d</p>	<p>b Sænkning af bommen kan forårsage knusningsfare, med dødsfald eller alvorlig personskade til følge.</p> <p>Hold afstand til maskinens farezone.</p>
<p>e</p>	<p>f</p>	<p>c Risiko for at falde ned og blive kørt over.</p> <p>Transportér og løft aldrig personer med læsseren eller redskabet.</p>
		<p>d Risiko for udslyngning af væsker under tryk.</p> <p>Brug aldrig hænderne til at søge efter lækager. Brug et stykke pap og et forstørrelsesglas til at søge efter lækager.</p>
		<p>e Risiko for at tabe redskabet.</p> <p>Sørg altid for at begge låsestifter er låst. Kontrollér begge låsestifter, før redskabet flyttes.</p>

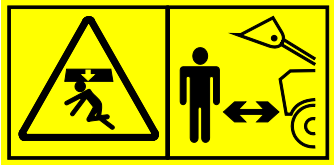

Mærkat				
<i>g</i>				<p><i>f</i> Risiko for at blive knust af kørende læsser.</p> <p>Aktivér parkeringsbremsen og sænk redskabet til jorden. Sørg for at læsseren ikke bevæger sig når førersædet forlades.</p> <p><i>g</i> Følg den sikre stopprocedure, og overhold de oplysningerne om vedligeholdelse og service.</p> <p>Fjern altid tændingsnøglen fra læsseren, og drej hovedafbryderen på batteriet til positionen OFF, når læsseren forlades uden opsyn.</p>
<i>h</i>		<i>i</i>		<p><i>h</i> Brug altid sikkerhedssele.</p> <p><i>i</i> Benyt høreværn. Støjniveauet ved førersædet og i læsserens arbejdsområde når 88 dB (A) eller højere, afhængigt af brugen og redskabstypen. Eksponering for støj kan forårsage høreskader.</p>
<i>j</i>		<i>k</i>		<p><i>j</i> Benyt beskyttelseshandsker, som sikrer et godt greb.</p> <p><i>k</i> Benyt skridsikre sikkerhedsstøvler.</p>

Mærkat	Meddelelse
<p>2</p>  <p>Placering</p> <p>ROPS halvtag: Nær styrehjulet</p> <p>På førerkabine DLX: Over instrumentpanel på førerhusrammen</p> <p>Produktkode</p> <p>523, 528: A442339</p> <p>530: A441496</p>	<p>A442339: FORSIGTIG Stop, før du bruger parkeringsbremsen.</p> <p>Aktivering af parkeringsbremsen mens maskinen kører, kan blokere hjulene og forårsage et pludseligt stop. Gentagen brug under kørsel, vil ødelægge de hydrauliske motorer.</p> <p>Håndbremsen må kun benyttes til at standse maskinen i nødtilfælde.</p> <p>A441496: FORSIGTIG Stop, før du bruger parkeringsbremsen, og før du ændrer kørehastighed.</p> <p>Ændring af kørehastighed eller aktivering af parkeringsbremsen mens maskinen kører, kan blokere hjulene og forårsage et pludseligt stop. Gentagen brug under kørsel, vil ødelægge de hydrauliske motorer.</p> <p>Træk først håndbremsen når maskinen er stoppet. Håndbremsen må kun benyttes til at standse maskinen i nødtilfælde.</p>

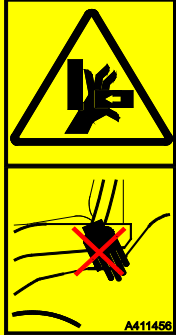
Mærkat		Meddelelse
<p>3</p> 	<p>Placering Panel i nærheden af rattet</p> <p>Produktkode A441497</p>	<p>ADVARSEL</p> <p>Risiko for at vælte til siden ved kørsel på ujævnt underlag, ved kørsel med høj hastighed eller med tung last.</p> <ol style="list-style-type: none"> 1. Hold byrder tæt ved jorden. 2. Kør langsomt på ujævne overflader og ved transport af tunge belastninger. 3. Spænd altid sikkerhedsselen. <p>ADVARSEL</p> <p>Væltefare – Hold byrderne tæt ved jorden. Undgå overbelastning.</p> <p>Læs denne operatørmanual med information om, hvordan væltefaren kan forebygges.</p>
<p>4</p> 	<p>Placering Panel i nærheden af rattet</p> <p>Produktkode A442391</p>	<p>ADVARSEL</p> <p>Følg altid denne sikre stopprocedure.</p> <ol style="list-style-type: none"> 1. Sæt redskabshydraulikkens kontrolhåndtag i neutral position. 2. Sænk redskabet ned på jorden. 3. Kobl parkeringsbremsen til. 4. Stoppe motoren: <ol style="list-style-type: none"> a) Lad motoren køre i tomgang. b) Drej tændingsnøglen for at stoppe motoren. 5. Aflast resttrykket i det hydrauliske kredsløb. Flyt reguleringsgrebene et par gange til deres yderste positioner. 6. Løsn sikkerhedsselen. 7. Fjern tændingsnøglen 8. Drej batterihovedafbryderen til positionen OFF.

Mærkat	Placering	Produktkode	Meddelelse
5		Bom, på begge sider (2 stk.)	FARE Sænkning af bommen kan forårsage knusningsfare, med dødsfald eller alvorlig personskade til følge. Hold afstand til læsserens og redskabernes fareområder.
6		På bagsiden af læsseren ved siden af udstødningsudløbet	ADVARSEL Varm udstødning - Risiko for forbrænding. Hold afstand til udstødningsrøret bag på læsseren.
7		Ved læsserens indstigningspunkt	ADVARSEL Fare for knusning - Små mellemrum mellem dækkene på den knækstyrede læsser. Grib aldrig i rattet, når du står udenfor maskinen for at forhindre, at hjulene bevæger sig. Heller ikke, når du skal ind på førersædet.
8		Ved læsserens indstigningspunkt (kun ROPS, ikke på førerhus DLX)	ADVARSEL Fare for knusning - Hold hænder og fødder indenfor sikkerhedsområdet.

Tabel 3 - Sikkerhedsskilte i motorrummet

Mærkat		Meddelelse
9	 <p>Placering Motorrum, på motorens kølervæskebeholder</p> <p>Produktkode A417272</p>	<p>FARE</p> <p>Risiko for forbrændinger fra udsprøjtende varm damp og kogende vand – Åbn aldrig kølervæskebeholderen, når motoren er varm.</p> <p>Kølervæskesystemet er under tryk. Hvis dækslet på kølervæskebeholderen fjernes, når systemet er varmt, så vil dette øjeblikkeligt bringe vandet i kog, og den varme damp og det kogende vand vil forårsage forbrændinger.</p> <p>Lad altid motoren afkøle, inden dækslet fjernes. Det er ikke nødvendigt at åbne dækslet for at kontrollere kølervæskeniiveauet. Niveaulet kan ses gennem den gennemsigtige beholder. Kontrollér vandstanden i beholderen med afkølet motor. Se side 119 for flere oplysninger.</p>
10 :	 <p>Placering Motorrum, venstre side af motoren</p> <p>Produktkode A417271</p>	<p>ADVARSEL</p> <p>Risiko for kontakt med dele i bevægelse – Sluk altid for motoren, før motorrummet åbnes.</p> <p>Motorens køleblæser, generatorrem og remskiver bevæger sig med høj hastighed, når motoren kører. Åbn aldrig motorhjelmen, mens motoren kører.</p>
11	 <p>Placering Motorrum, i højre side, tæt ved udstødningsdæmper</p> <p>Produktkode A417270</p>	<p>ADVARSEL</p> <p>Risiko for forbrændinger - Ekstremt varme overflader. Hold afstand.</p> <p>Lad læsseren køle helt af inden udførelse af service.</p>

Tabel 5 - Yderligere skilte på læssere udstyret med førerhus

Hvis læsseren er udstyret med lukket førerhus, er følgende skilte placeret på læsseren.



Mærkat		Meddelelse
12	 <p>Placering</p> <p>På førerhusene LX og DLX: Højre rude</p> <p>På L-førerhuset: Forrude</p> <p>Produktkode</p> <p>A420044</p>	<p>NØDUDGANG</p> <p>Brug hammeren til at knuse ruden. Sørg for, at sikkerhedshammeren er tilgængelig i en nødsituation.</p>
13	 <p>Placering</p> <p>Kun på L-førerhuset: Nær ved højre rude</p> <p>Produktkode</p> <p>A411021</p>	<p>NØDHAMMER</p> <p>Brug hammeren til at knuse en glasrude. På læssere udstyret med førerhuset L kan forruden bruges som nødudgang, hvis glasset knuses med hammeren. Husk, at hvis sideruderne og bagruden er fremstillet af polykarbonat, så kan de ikke knuses med hammeren.</p>
14	 <p>Placering</p> <p>Kun på førerhusene LX og DLX: På venstre side af styrehjul</p> <p>Produktkode</p> <p>A48273</p>	<p>FARE FOR SKADER PÅ DØR OG KNUST GLAS - KØR, ELLER DREJ IKKE RATTET, HVIS FØREHUSETS DØR ER ÅBEN</p> <p>Døren og dens glas vil blive beskadiget, hvis døren er åben og læsserens knækledd drejer.</p>

Table 3 - Informationsmærkater

Mærkat		Meddelelse	
15	 <p>TESTED & CERTIFIED Ylöte 1, FIN-33470 YLÖJÄRVI ROPS/FOPS ID A48906 Fit to Avant 500/600/700 Series</p>	<p>ROPS/FOPS-godkendelse, for læssere med ROPS sikkerhedsbøjle eller L-førerhus:</p>	<p>Placering ROPS sikkerhedsbøjle, indvendig</p> <p>Produktkode A49517</p>
	 <p>TESTED & CERTIFIED Ylöte 1, FIN-33470 YLÖJÄRVI ROPS/FOPS ID A412726 Fit to Avant 500/600/700</p>	<p>Førerhus DLX ROPS/FOPS godkendelsesmærkat, på læssere med LX- eller DLX-førerhus.</p>	<p>Placering Førerhus DLX, indvendigt</p> <p>Produktkode A413760</p>
16	<p>523</p> 	<p>528, 530</p> 	<p>Lydtrykniveau ved førersæde</p> <p>523: 88 dB(A) 528, 530: 86 dB(A)</p> <p>Placering Panel til højre for førersædet</p> <p>Produktkode 86 dB(A): A418945 88 dB(A): A43600</p>
17	<p>523</p> 	<p>528, 530</p> 	<p>Lydeffektniveau iht. direktiv 2000/14/EF</p> <p>523: 101 dB(A) 528, 530: 100 dB(A)</p> <p>Placering Panel til højre for førersædet</p> <p>Produktkode 100 dB(A): A46554 101 dB(A): A411047</p>

<p>18</p>	<p>AVANT Engine oil Original Parts 10W-30 WWW.AVANTECNO.COM</p>	<p>Korrekt motorolietype Se side 38</p>	<p>Placering Panel under førersædet Produktkode A446609</p>																																																																								
<p>19</p>	<p>AVANT Hydraulic oil Original Parts ISO VG46 WWW.AVANTECNO.COM</p> <p>AVANT Hydraulic oil Original Parts Mobil SHC™ Hydraulic EAL 46 WWW.AVANTECNO.COM</p>	<p>Korrekt type hydraulikolie Se side 124</p>	<p>Placering Panel under førersædet Den hydrauliske olie, der er oprindelig er påfyldt af fabrikanten, vises med en af de følgende mærkater. Produktkoder A446611 A446612</p>																																																																								
<p>20</p>	<p>Avant 523 A21039</p> <table border="1"> <thead> <tr> <th>kg</th> <th>1</th> <th>2</th> <th>3</th> </tr> </thead> <tbody> <tr> <td>ROC 60%</td> <td>580</td> <td>370</td> <td>230</td> </tr> <tr> <td>TL 100%</td> <td>970</td> <td>620</td> <td>390</td> </tr> <tr> <td>ROC 40%</td> <td>690</td> <td>440</td> <td>280</td> </tr> <tr> <td>TL 100%</td> <td>1000</td> <td>740</td> <td>470</td> </tr> <tr> <td>ROC 40%</td> <td>620</td> <td>400</td> <td>250</td> </tr> <tr> <td>TL 100%</td> <td>1000</td> <td>670</td> <td>420</td> </tr> <tr> <td>ROC 60%</td> <td>750</td> <td>490</td> <td>310</td> </tr> <tr> <td>TL 100%</td> <td>1000</td> <td>810</td> <td>520</td> </tr> </tbody> </table> <p>ROC = Rated Operating Capacity, 60% TL = Tipping Load, 100% ISO 14397-1:2009</p> <p>Avant 528 Avant 530 A21039</p> <table border="1"> <thead> <tr> <th>kg</th> <th>1</th> <th>2</th> <th>3</th> </tr> </thead> <tbody> <tr> <td>ROC 60%</td> <td>730</td> <td>470</td> <td>300</td> </tr> <tr> <td>TL 100%</td> <td>1000</td> <td>800</td> <td>510</td> </tr> <tr> <td>ROC 40%</td> <td>850</td> <td>560</td> <td>360</td> </tr> <tr> <td>TL 100%</td> <td>1000</td> <td>930</td> <td>600</td> </tr> <tr> <td>ROC 40%</td> <td>850</td> <td>550</td> <td>360</td> </tr> <tr> <td>TL 100%</td> <td>1000</td> <td>920</td> <td>590</td> </tr> <tr> <td>ROC 60%</td> <td>950</td> <td>580</td> <td>430</td> </tr> <tr> <td>TL 100%</td> <td>1050</td> <td>980</td> <td>720</td> </tr> </tbody> </table> <p>ROC = Rated Operating Capacity, 60% TL = Tipping Load, 100% ISO 14397-1:2009</p>	kg	1	2	3	ROC 60%	580	370	230	TL 100%	970	620	390	ROC 40%	690	440	280	TL 100%	1000	740	470	ROC 40%	620	400	250	TL 100%	1000	670	420	ROC 60%	750	490	310	TL 100%	1000	810	520	kg	1	2	3	ROC 60%	730	470	300	TL 100%	1000	800	510	ROC 40%	850	560	360	TL 100%	1000	930	600	ROC 40%	850	550	360	TL 100%	1000	920	590	ROC 60%	950	580	430	TL 100%	1050	980	720	<p>Oplysninger om nominal nyttelast: Se side 44 for yderligere oplysninger</p>	<p>Placering Tagpanel Produktkode 523: A432618 528, 530: A449732</p>
kg	1	2	3																																																																								
ROC 60%	580	370	230																																																																								
TL 100%	970	620	390																																																																								
ROC 40%	690	440	280																																																																								
TL 100%	1000	740	470																																																																								
ROC 40%	620	400	250																																																																								
TL 100%	1000	670	420																																																																								
ROC 60%	750	490	310																																																																								
TL 100%	1000	810	520																																																																								
kg	1	2	3																																																																								
ROC 60%	730	470	300																																																																								
TL 100%	1000	800	510																																																																								
ROC 40%	850	560	360																																																																								
TL 100%	1000	930	600																																																																								
ROC 40%	850	550	360																																																																								
TL 100%	1000	920	590																																																																								
ROC 60%	950	580	430																																																																								
TL 100%	1050	980	720																																																																								

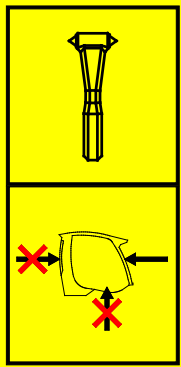
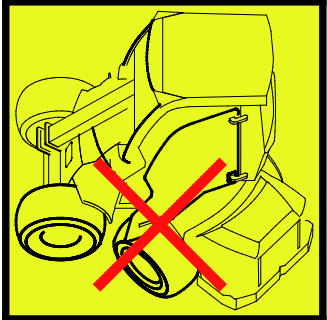
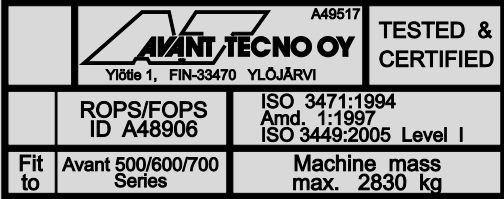
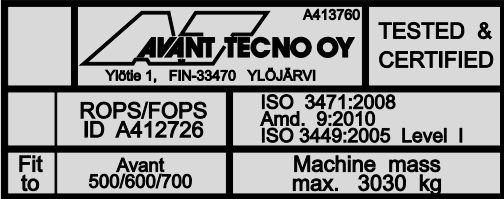
Tekniske specifikationer

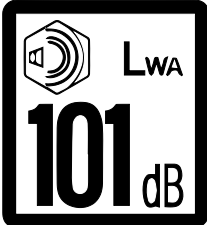
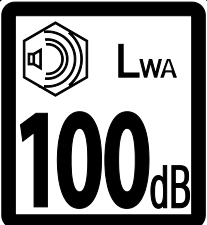
Dimensioner

Generelle dimensioner	Med standarddæk
Længde	523: 2430 mm 528: 2570 mm 530: 2570 mm
Bredde	1130 mm
Højde (med standarddæk)	1985 mm
Vægt Operativ masse, ISO 6016*	523: 1200 kg + 170 kg 528: 1250 kg + 170 kg 530: 1290 kg + 170 kg
Standarddæk	Se side 36
Løftehøjde, maks.	2790 mm
Maksimal rækkevidde (vandret)	1418 mm (afstand fra foraksel til lynkoblingsplade)
Venderadius, indvendig/udvendig	995 mm / 2050 mm
Frihøjde	200 mm

* Operativ masse, ISO 6016. Denne masse repræsenterer vægten af en læsser med standardkontravægt, standardudstyr, standarddæk, uden monteret redskab og 75 kg fører i førersædet. Yderligere ekstraudstyr eller kontravægte kan øge læsserens masse. Massen på din specifikke læsser kan også være lavere.

Højde og bredde

Dæk	Bredde	Højde
27x8,50-15" TR	1030 mm	2026 mm
23x8,50-12" TR/GR	1080 mm	1980 mm
23x10,50-12" TR/GR	1130 mm	1985 mm
26x12,00-12" TR/GR	1290 mm	2013 mm
320/60-12" HD TR	1290 mm	2013 mm
26,5 x 14.00 - 12"	1420 mm	2020 mm

Højde med kabine

Dæk	26x12,00-12 320/60-12	27x8.50-15
L-kabine	2035 mm	2048 mm
LX-kabine	2025 mm	2038 mm
DLX-kabine	2045 mm	2058 mm

Dæktyper:

- TR** Traktordæktypens slidbanemønster, med store riller af hensyn optimal traktion
- GR** Dæk til kørsel på græs: slidbanemønster med jævne overfalde og større kontaktoverflade

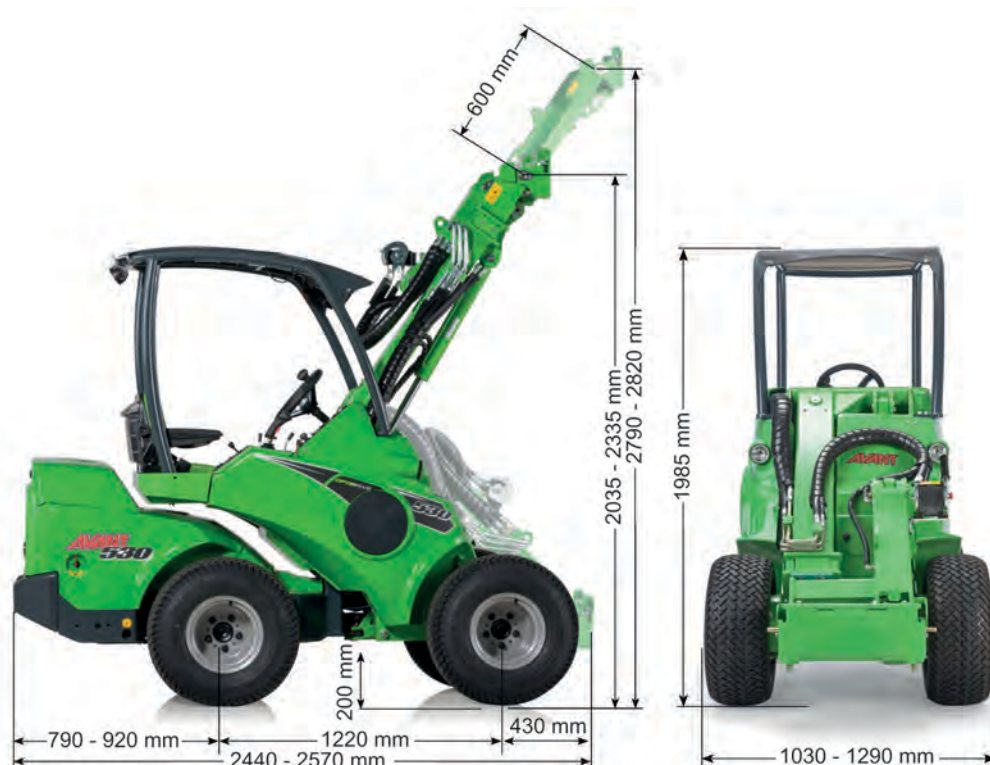

Generelle oplysninger

Model	AVANT 523	AVANT 528	AVANT 530
Kategori	Entreprenørmaskiner/Læssere/Kompaktlæssere EN ISO 6165		
Produktkode	A21741	A424277	A424278
Transmission	hydrostatisk, 1 hastighed		hydrostatisk, 2 hastighedsområder
Tippelast ISO 14397-1 Last på en palle, løftet over jorden *	800 kg	950 kg	
Nominel driftskapacitet	Se side 44		
Max byrdekraft / 50 cm	1100 kg	1250 kg	
Standarddæk	23x10.50-12" TR eller GR		
Trækraft, statisk min. Med standarddæk	900 kp	950 kp	1050 kp
Redskabshydraulik Se også side 41	Max 18,5 MPa (185 bar) Maks. flow: 34 l/min	Maks. 20,0 MPa (200 bar) Maks. flow: 36 l/min	
Hydraulikpumpe	1 pumpe til redskabshydraulik		
Redskabshydraulik	Standard: Hurtigt lynkoblingssystem fortil. Ekstraudstyr: Ekstra kobling til redskabshydraulik, for- eller bagtil.		
Redskabsskifte	AVANT hurtigskiftplade		
Hydraulikolietank, kapacitet	36 l		
Hydraulikolie, type	ISO VG 46, kun mineralolie Se side 124		
Batteritype	64844 12 V blysyrebatteri Se side 126		
Lydtrykniveau 2000/14/EC L _{pA} , ISO 6396	88dB(A)	86 dB(A)	
Lydeffektniveau 2000/14/EC L _{wA} , ISO 6395	101 dB(A)	100 dB (A)	
Hånd-arm vibrationer, total	< 2,5 m/s ²		
Helkropsvibrationer, maks	< 0,5 m/s ²		
Teknisk tilladte maksimale masser (med standarddæk)	Foraksel: 1400 kg Bagaksel: 1400 kg I alt: 2800 kg		
Maksimal anhængervægt	1000 kg		

*) Belastningen måles med lasten placeret på pallegafler A21039 og lastens tyngdepunkt 400 mm fra den lodrette del af pallegaffelarmen. Der er taget hensyn til redskabets vægt (90 kg). *) Figuren gælder med fører (75 kg) siddende på førersædet og med standardkontravægte.

Motorspecifikationer

Motorspecifikation	Avant 523	Avant 528	Avant 530
Motormærke og -type	Kubota D902-EF03	Kubota D1105-EF02	
Emissionsniveau	EU: 2016/1628 trin V USA: EPA & CARB trin 4		
Funktionsprincip:	Diesel, 4-takts, OHV, 2 ventiler/cylinder		
Antal cylindere	3		
Boring x slaglængde	72 x 73,6 mm	78 x 78,4 mm	
Slagvolumen	898 cm ³	1124 cm ³	
Starter	Elektrisk starter, elektriske gløderør til koldstart		
Ydelse (ECE R120)	16,1 kW ved 3200 rpm	18,2 kW ved 3000 rpm	
Max drejningsmoment	56 Nm ved 2600 rpm	72 Nm ved 2200 rpm	
Motoromdrejningstal (maks.)	3200 rpm	3000 rpm	
Brændstof	Diesel Se side 38		
Brændstoftank, kapacitet	20 l	30 l	
Kølevæske	50 % vand/50 % frostvæske. Frysepunkt <-37 °C		
Motorolie, type	API CC Se side 38		
Motorolieviskositet	SAE 10W-30		
Motorolie, kapacitet	3,7 l	5,1 l	
Emissioner, CO ₂ (EU 2016/1628)	1047,4 g/kWh	1018,0 g/kWh	
Udstødningssystem	Lyddæmper		
Maks hældning	Maks. intermitterende 30°, ved kontinuerlig drift max 25° i hver retning		
Ladestrøm maks.	40 A		

Oplysninger om emissionskontrol

Producenten af læsserens motor certificerer, at motoren overholder emissionskravene, der er anført nedenfor og på skiltene på motoren. Ændring af motorens indstillinger eller styresystem, brændstofindsprøjtningssystemet, udstødning eller luftindsugning kan medføre, at motoren ikke længere overholder emissionskravene. Der må kun bruges den specificerede brændstof- og olietype. Motoren skal vedligeholdes i henhold til serviceplanen.

Emissionsniveau, Avant 523/528/530 trin V / niveau 4

Trin V/Niveau 4-versionerne af Avant 523/528/530 er i overensstemmelse med forordningen (EU) 1628/2016 trin V-emissionsstandard og US EPA & CARB Niveau 4 endelig emissionsstandard. Motorer er forsynet med skilte for begge godkendelser.

Krav til motorolie

Brug kun motorolie af en god kvalitet, med viskositet inden for det af motorproducenten anbefalede område med API-klassificering SJ eller højere. Se også Kubota-operatørmanualen. I meget koldt vejr bruges højkvalitets multigrade olie.

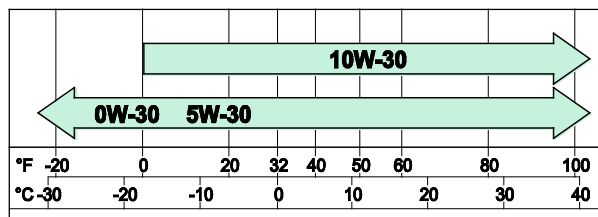

Krav til brændstof

Dieselbrændstof skal opfylde kravene til diesel med ultralavt svovlindhold. Tilsæt aldrig petroleum eller additiver til denne diesel. Brug kun ULSD-brændstof med et svovlindhold på under 15 ppm/0,0015 % for at opfylde kravene i emissionsstandarderne.

BEMÆRK

Brug kun den korrekte brændstoftype. Brug af andre brændstoftyper kan skade motoren. Brug ikke snavset dieselbrændstof eller brændstof med vandindhold, da dette kan medføre alvorlig motorskade.

For kun at sikre, at motoren fungerer korrekt, og for at overholde emissionskravene, må der kun benyttes dieselbrændstof, som opfylder kravene til brændstof med ultralavt svovlindhold. Svovlindholdet skal være på under 15 ppm/0,0015 %.

Tilsæt aldrig petroleum eller additiver, som ikke er i overensstemmelse med standarderne for brændstof, som er anført herunder.

Ved kolde omgivelsestemperaturer (under 0 °C) er det nødvendigt at bruge brændstof beregnet til kolde temperaturer. Hvis brændstoffet ikke er beregnet til kolde temperaturer, vil det danne paraffin, som blokerer brændstoffilteret og afbryder strømmen af brændstof.

Brændstoffet skal opfylde følgende krav:

- Kun dieselbrændstof med ultralavt svovlindhold (svovlindhold under 15 ppm/0,0015 %).
- Minimum cetantal: ≤ 45
- Brug kun brændstof, der opfylder kravene i en af de følgende standarder:
 - EN 590, DIN 51628 - Militært NATO-brændstof F-54 (S = 10 ppm)
 - Nr. 1 diesel - ASTM D 975-09 B-Grade 1-D S 15
 - Nr. 2 diesel - ASTM D 975-09 B-Grade 2-D S 15
 - ARKTISK diesel (EN 590/ASTM D 975-09 B grad 1 eller 2) til omgivende temperaturer på under -10 °C (14 °F).

Der kan bruges biodiesel med maks. 10 % bio-indhold, som overholder standarderne ovenfor. Alternativt kan brændstoffets 10 % biodieselindhold være i overensstemmelse med EN 14214 eller ASTM D6751-09a (B100). BRUG IKKE vegetabilsk olie som biobrændstof til denne motor.

Driften og overholdelsen af emissionskontrollsystemer afhænger af brugen af den korrekte type brændstof med ultralavt svovlindhold. Overholdelse af kravene til emissioner og motorens og dens udstødningssystem er ikke garanteret med andre typer brændstof.

Dæk

Læsseren kan udstyres med forskellige typer dæk til forskellige driftsbetingelser. Dæk med græsmønster (GR) er mere skånsomme overfor jordoverfladen end traktordæk (TR), men giver mindre trækraft.

Dækkenes samlede diameter påvirker læsserens maksimale kørehastighed og trækraft. Større dæk øger dækshastigheden, men mindsker den disponible trækraft.

Alle dæk har angivelse af deres af bæreevne og kørehastighed eller en kombination heraf. Dæktrykket påvirker dækkets maksimale tilladte hastighed eller lasteevne. Hold dæktrykket inden for de anbefalede trykværdier.

Brug dæk- og fælgmodeller, der anbefales af Avant, for at sikre, at dækkene opfylder kravene til mål, belastning og hastighed for den pågældende læssermodel. Udskift dækkene, hvis der er synlige skader på dækket eller kanten, hvis slidbanerne på dækket er nedslidte, eller hvis der er synlige forskelle mellem dækkene. Brug altid samme dækstørrelse på alle hjul.

Dæk	Slidbanemønster	Kode	Anbefalet tryk	Maskin bredde	Passer med skærme		Passer med snekæder
					Fortil	Bagtil:	
27x8.50-15	TR	65414	4,1 bar	1030 mm	-	-	65723
23x8.50-12	GR	65994	4,6 bar	1080 mm	x	x	64455
	TR	65995	2,3 bar	1080 mm	x	x	64455
23x10.50-12	GR	65996	2,9 bar	1130 mm	x	x	64745
	TR	65997	2,5 bar	1130 mm	x	x	64745
26x12.00-12	GR	65212	3,4 bar	1290 mm	x	x	64973
	TR	65739	2,1 bar	1290 mm	x	x	64973
320/60-12	TR	65224	4,0 bar	1290 mm	x	x	65603

Brug de bredest mulige dæk

Brug altid de bredest mulige dæk, for at opnå den bedste stabilitet og manøvredegtighed. Dæk, der er smallere end standarddæk, er kun beregnet til særlige formål, f.eks. ved breddebegrænsning på maskinen.

Brug kun dæk og fælg, der opfylder de oprindelige specifikationer og dimensioner, for at undgå potentielle problemer med løftekapacitet, dækstørrelse eller lejebelastning på motoren. Specialdæk, f.eks. pigdæk, kan fås som ekstraudstyr. Kontakt din Avant forhandler for yderligere information.



ADVARSEL

Risiko for at vælte - Sørg for at dæk ikke er beskadigede. Tab af dæktryk kan få læsseren til at vælte. Efterse dækkene for skader. Overhold de anbefalede dæktryk.

Kørehastighed og trækraft

Model	Dæk	Kørehastighed	Trækraft
Avant 523	23x10.50-12"	12 km/h	900 kp
Avant 528		12 km/h	950 kp
Avant 530		19 km/h	1050 kp

Hjulafstandsskiver, sæt

Hjulene kan forsynes med afstandsskiver, der øger læsserens bredde, så en bedre stabilitet opnås. Hjulafstandssættet A418958 indeholder fire 40 mm tykke afstandsskiver. De skal monteres for at kunne montere de brede 26,5x14,00-12"-dæk.



ADVARSEL

Afstandsskiver forbedrer læsserens stabilitet sidelæns. Fjern ikke afstandsskiverne, medmindre læsseren betjenes på plane områder, hvor der er brug for at reducere læsserens bredde så meget som muligt.

BEMÆRK

Brug kun afstandsskiver, der er anbefalet af Avant. Brug af for tykke afstandsskiver, kan ødelægge de hydrauliske motorer. Kontakt din lokale Avant-forhandler for yderligere oplysninger.

Snekæder

Snekæder er tilgængelige på tidspunktet for trykning af denne operatørmanual og findes på listen over dæk herover. Ved brug af snekæder skal for- og bagskærme afmonteres, hvis der benyttes større dækmodeller.

Bemærk, at nogle dækmodeller kan kræve brug af hjulafstandssæt ved brug af snekæder.

Der findes to typer snekæder. Se tabellen på side for en liste over kæder, som er tilgængelige for den dæktype, som er monteret på din læsser.



SD



HD

Følg monteringsvejledningen, der følger med snekæderne. Kontakt kundeservice hvis nødvendigt. Kontrollér, at snekæderne passer og ikke rammer nogen del af læsseren. Kontrollér også, at snedækkene passer, når læsseren drejes til maksimal artikulation.

Ballastdæk

Nogle dæk kan fyldes med en speciel type tungt skum, der skaber yderligere kontravægt. De fyldte dæk er også nyttige i områder, hvor hyppige punkteringer med normale dæk kan forventes.

Ved kørsel med ballastdæk, kan accelerationen og bremselængden øges.

Ballastdæk indeholder ikke luft og kræver ikke dæktrykkontrol.



FORSIGTIG

Ballastdæk er tunge - Håndtér ballastdæk forsigtigt. Påfyldning af dæk skal overlades til professionel dækservice.

Når læsseren er udstyret med ballastdæk, skal følgende symbol påføres på et synligt sted på læsserrammen nær dækkene. Hvis du udskifter dækkene og monterer normale dæk, skal du også fjerne denne etiket.

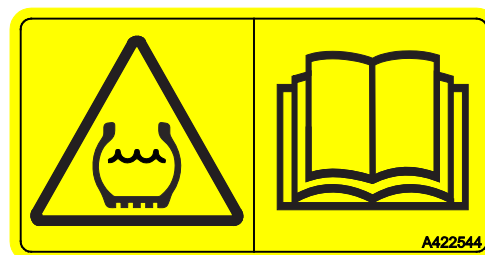

Oliefow i redskabshydraulik

Den følgende graf viser redskabshydraulikkens flow ved forskellige motoromdrejningshastigheder.

Nogle redskaber arbejder optimalt ved bestemte flows, brug grafen til at estimere korrekt motoromdrejningstal.

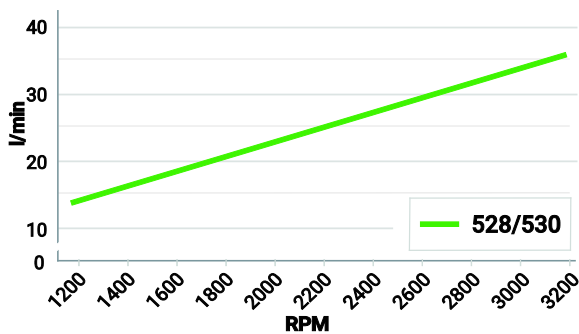
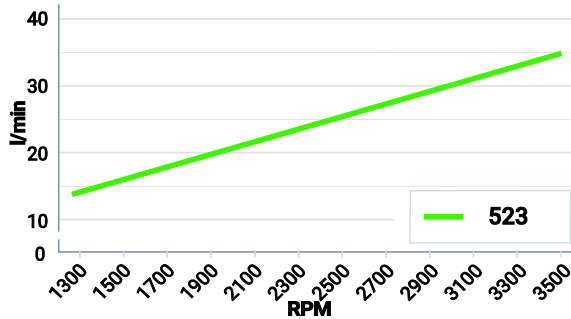

BEMÆRK

Maksimalt hydraulikolieflow kan ikke bruges med alle redskaber. Kontrollér det korrekte antal motoromdrejninger ved hjælp af denne kurve og operatørmanualen til det pågældende redskab. Redskabet kan blive ødelagt, køre for hurtigt eller det kan være vanskeligt at styre præcist, hvis olieflowet er for højt.

Løftekapacitet

Tippelasten er den belastning, hvormed det bageste dæk mister kontakten med jorden, og minilæsseren begynder at kæntrre forover. Læsseren kan også tippe på en jævn overflade. Hvis den bevægelse, der forårsager den manglende stabilitet, ikke forhindres eller afhjælpes i tide, kan minilæsseren kæntrre og forårsage alvorlige personskader eller død. Læs anvisningerne i denne operatørmanual vedrørende sikker håndtering af byrder for at undgå en situation, hvor minilæsseren kæntrrer.

Kæntring kan være et resultat af en enkelt årsag eller som følge af de kombinerede virkninger af driftsforhold, minilæsserens bevægelser og arbejdssituationen. Undgå følgende generelle forhold for at undgå, at minilæsseren kæntrrer:

- løft af for tunge byrder
- når minilæsserens kranarm flyttes til en anden placering, flyttes belastningen væk fra minilæsseren og reducerer minilæsserens stabilitet
- kørsel eller andre bevægelser med minilæsseren påvirker minilæsserens balance

Flere oplysninger om hvordan disse faktorer, som påvirker tippelasten, skal tages i betragtning findes på side 48.

Der findes mange faktorer, som påvirker læsserens stabilitet. Brug lastdiagrammet og ROC-tabellen til at vurdere læsserens kapacitet for lasthåndtering. Overhold instruktionerne og oplysningerne i denne operatørmanual.

Læsserens løftekapacitet og stabilitet er bedst når:

- terrænet er jævnt
- knækleddet er i udrettet position
- lastens tyngdepunkt ligger så tæt på læsseren som muligt
- læsseren er monteret med kontravægte
- det forhindres at læsset svinger rundt og når reguleringshåndtagene styres på en rolig og forsigtig måde - pludselige bevægelser med læsseren eller lasten kan få læsseren til at tippe over

Se også side 87 for flere oplysninger om sikker håndtering af tunge laster og for en liste over typiske faktorer, som påvirker læsserens stabilitet.



ADVARSEL

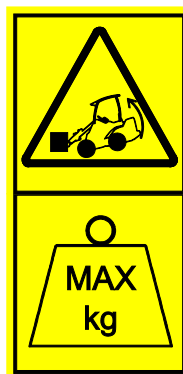

Risiko for at vælte - Følg sikkerhedsinstruktioner. Læsserens løftekapacitet er bestemt af grænsen for, hvornår der er risiko for at tippe over forakslen.

Føreren skal sørge for sikre driftsbetingelser, ved håndtering af tunge laster eller redskaber. De anførte værdier gælder kun under gunstige forhold. Læs anvisningerne i denne operatørmanual.

Vurdering af læsserens kapacitet for lasthåndtering.

Denne operatørmanual indeholder to repræsentationer af tippelasten:

- Lastdiagram med brug af løftegaflerne, herunder tabel over nominel driftskapacitet (ROC)
 - Disse oplysninger findes også i en mærkat placeret på læsseren
- Last-diagram

Begge af disse viser de samme oplysninger om tippelast for læsseren, men på forskellige måde og med forskellige detaljer. Oplysningerne i lastdiagrammet er mere generelle og kan også anvendes med andre redskaber samt hjælpe til at undgå tippelast med ethvert redskab.

Enhver illustration, diagram, tabel eller værdi for tippelast og ROC-tabellen er kun gyldige hvis følgende betingelser er opfyldt:

- Terrænet er fast og jævnt
- Læsseren holder stille eller kører langsomt med maks 2 km/t og med rolige og jævne bevægelser
- Fører på 75 kg sidder på førersædet
- Lasten er fordelt jævnt på løftegaflerne, med lastens tyngdepunkt 500 mm fra den lodrette del af løftegaflerne. Der er taget hensyn til vægten af redskabets gafler i de anførte lastværdier



ADVARSEL

Alle kontravægte påvirker stabiliteten - Også føreren. Sænk altid lasten ned på jorden, inden du forlader førersædet. Hvis lasten er tæt ved tippelasten i positionen og læsserens faktiske situation, kan læsseren vælte, når førersædet forlades.

Lastdiagrammer for andre redskaber

I denne operatørmanual findes der kun et lastdiagram for pallegaflerne A21039. Alle Avants redskaber har deres egen operatørmanual, der indeholder mere information om redskabets nominelle driftskapacitet ved brug med forskellige læssermodeller.

Opbevar altid manualerne for alle redskaber, så de er tilgængelige for alle operatører, der bruger læsseren. Kontakt din Avant-forhandler, hvis du ikke har alle nødvendige operatørmanualer.



Fare for at blive knust under nedfaldende last – Overskrid aldrig redskabets sikre arbejdslast. Læsserens løftekraft og tippelasten kan være mindre end den tilladte belastning for et redskab. Den nominelle driftskapacitet i denne operatørmanual viser oplysninger om pallegafler, og oplysningerne gælder ikke for andre redskaber. Se redskabets operatørmanual og identifikationspladen på udstyret for oplysninger om deres maksimale belastning. Overbelastning af et redskab kan forårsage skader, der først bliver synlige senere.

Nominel driftskapacitet

For nemt at kunne vurdere, hvor tung last læsseren forsvarligt kan håndtere, er der en tabel over tippelasten og en beregnet nominel driftskapacitet (ROC) på den viste ROC-mærkat. Mærkatene er synlige fra førersædet.

ROC (Nominel driftskapacitet) afhænger af hvilken type arbejde læsseren bruges til:

- Ved arbejde med skovl er den nominelle driftskapacitet 50% af tippelasten
- Ved arbejde med pallegafler er den nominelle driftskapacitet 60% af tippelasten

Tabellen viser minimum tippelast, ved de nedenfor anførte betingelser. Den reelle løftekapacitet kan være væsentligt højere, men den kan også være lavere, afhængigt af terrænforhold, tilgængelig løftekraft og vægtfordeling. Tilføjelse eller fjernelse af kontravægte vil påvirke den angivne ROC.

Mærkat A432618 og A449732 med nominel kapacitet i kg

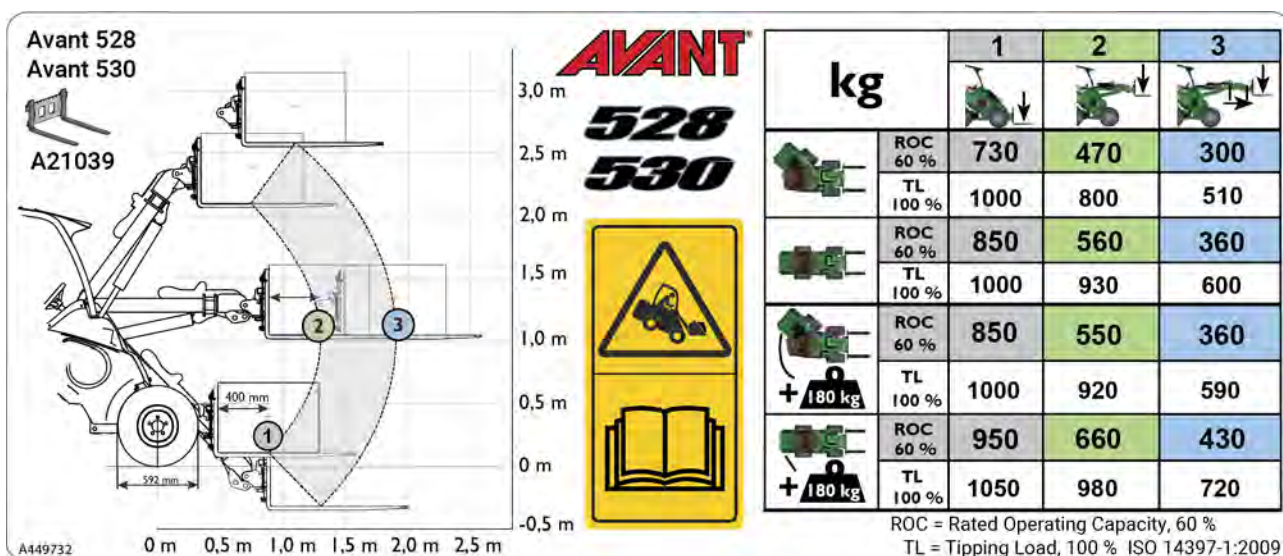
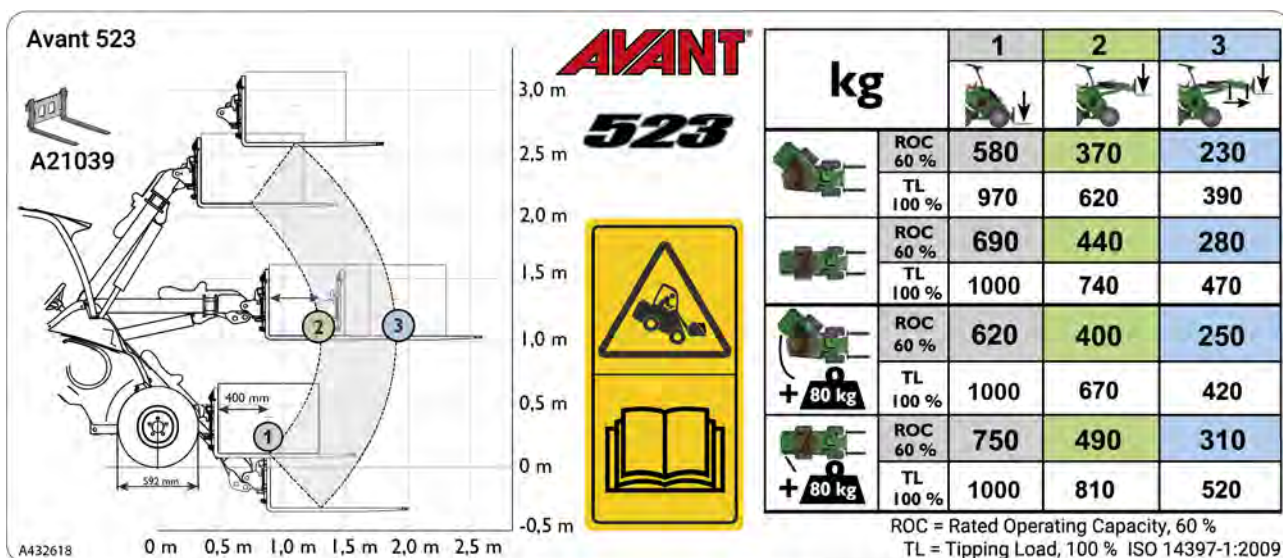

Lastdiagram på venstre side af mærkaten:

Grafikken på venstre side af mærkaten viser afstanden til lasten med læsserens bom i forskellige positioner. I denne grafik og i tabellen med nominel driftskapacitet er lasten placeret således, at dens tyngdepunkt befinder sig 400 mm foran pallegafernes lodrette del.

De nummererede punkter er positionerne i tabellen over den nominelle driftskapacitet.

Læsserbommens position, kolonner på tabellen:

1. Maksimal tippelast, stabilitet ved løft lige over jorden med pallegafler
 - a) Nominel driftskapacitet, 60% af tippelasten ved brug af pallegafler
 - b) Tippelasten (100%) i denne position

BEMÆRK: Tippelasten overskrider læsserens maksimale løftekapacitet.
2. Bom løftet til vandret position:
 - a) Nominel driftskapacitet, 60% af tippelasten ved brug af pallegafler
 - b) Tippelasten (100%) i denne position
3. Bom løftet til vandret position, teleskopbom fuldt udstrakt (mindst stabile position)
 - a) Nominel driftskapacitet, 60% af tippelasten ved brug af pallegafler
 - b) Tippelasten (100%) i denne position

Forskellige læsserkonfigurationer, linjer i tabellen:

- a Læsser med knækled drejet til yderposition, monteret med standard kontravægt
- b Læsser med knækled strakt i lige position, monteret med standard kontravægt
- c Læsserens knækled i fuldt bøjet position, yderligere 180 kg kontravægtet monteret på læsseren
- d Læsserens knækled i lige position, yderligere 180 kg kontravægtet monteret på læsseren

Lastdiagrammerne hjælper med at vurdere vægten for den last, som kan løftes med læsseren på et fast og jævnt underlag, uden at den tipper over. De beskriver lasterne, som kan håndteres med læsserens bom i forskellige positioner.

ROC-mærkaten herunder viser løftekapaciteten med pallegafler med læsserbommen i forskellige positioner. Læsserens løftekapacitet afhænger af vandrette afstand mellem centrum af byrdens tyngdepunkt og læsserens foraksel.

Når lasten hæves fra jorden, så flytter læsserens bom sig længere væk fra læsseren og reducerer dermed læsserens stabilitet. Når læsserens bom er i vandret position, så vil lasten være i positionen længst væk fra læsseren, og tippelasten er lavest. Når teleskoparmen er trukket ud, reduceres tippelasten yderligere.

ROC tabellen er gældende når:

- Terrænet er fast og jævnt
- Læsseren holder stille eller kører med maks 2 km/t, med rolige og jævne bevægelser
- Fører med en vægt på 75 kg sidder på førersædet
- Lasten er fordelt jævnt på løftegaflerne, med lastens tyngdepunkt 500 mm fra den lodrette del af løftegaflerne. Der er taget hensyn til vægten af redskabets gafler i den anførte lastværdi

Tippelast - lastdiagram

Diagrammet bruges til at bedømme læsserens lasthåndteringsevne ud fra afstanden mellem lastens tyngdepunkt og læsserens foraksel. Diagrammet fortæller kun om stabiliteten i forhold til at tippe fremad, *det siger ikke noget om den maksimale løftekraft.*

Last-diagrammet nedenfor viser tippelasten på en plan overflade:

- Tippelast, med læsserens ramme i lige position.
 - Tippelast, med læsserens ramme i maksimal artikulation.
- ROC (Rate operating capacity), defineret som 60% af tippelasten for pallegafler.



ADVARSEL

Undgå at overlæsse læsseren - Kend lasten og læsserens løftekapacitet. En tung last kan få læsseren til at tippe over. Diagrammet gælder kun for arbejde udført på fast og plant underlag, med de betingelser, der er anført på side 41. Lasten kan overskride tippelasten, og læsseren kan tippe, når du bevæger læsserens bom til en anden position.

Lastdiagram 523/528/530

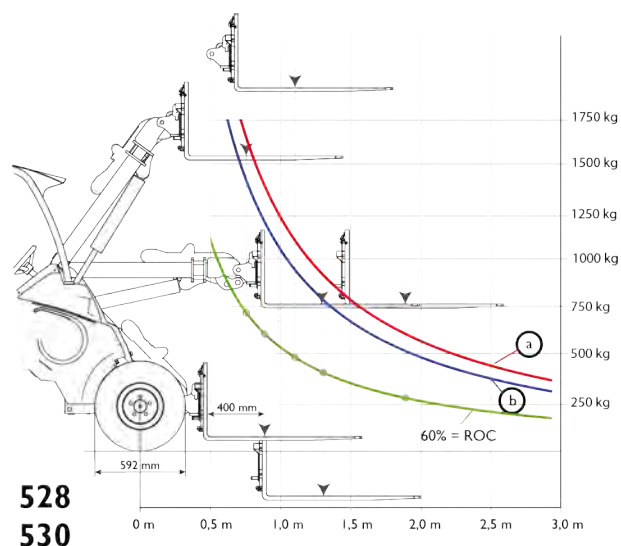
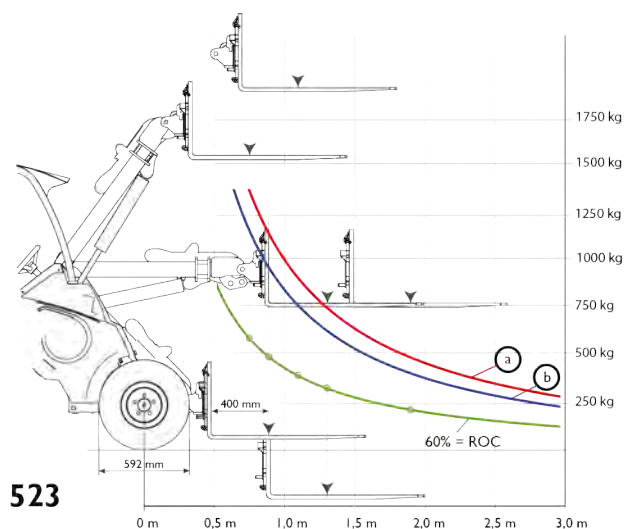

Sådan læses lastdiagrammet

- Tippelast, med læsserens ramme i lige position.
 - Tippelast, med læsserens ramme i maksimal artikulation.
- ROC (Rate Operating Capacity), defineret som 60 % af tippelasten for pallegafler.

Tippelastdiagrammet oplyser kun om læsserens stabilitet i forlæns retning - Det siger ikke noget om den maksimale løftekraft.

Kurverne i diagrammet over tippelasten overskrider læsserens hydrauliske løftekapacitet.

Eksempel: Avant 523

Hvis byrdens tyngdepunkt er 870 mm foran forakslen (400 mm fra den lodrette del af pallegaflernes arm, gafler på jorden)

- Tippelasten vil da være ca. 1.000 kg ved løft fra jordoverfladen med en fører, som vejer 75 kg, og med den leddede ramme i en lige linje (linje **a** i belastningsdiagrammet).
- Det betyder mht. tippelasten, at en palle med en samlet vægt på ca. 1.000 kg kun kan løftes lidt over jorden, men ikke højere, da minilæsseren ellers vil vælte. Dog kan læsserens hydrauliske løftekapacitet være lavere end tippelasten ved løft lige over jorden.
- Når kranarmen løftes til vandret placering, reduceres kæntringsbelastningen til ca. 740 kg (linje **a** i belastningsdiagrammet, den vandrette afstand fra midten af belastningen på gaflerne øges til ca. 1.290 mm).

Sådan estimeres den faktiske løftekapacitet

Den faktiske tippelast og stabiliteten af læsseren afhænger af mange faktorer, som du skal overveje, når du håndterer tunge læs eller redskaber. I nedenstående tabel ses faktorer, der påvirker læsserens stabilitet.

Tag altid disse faktorer med i overvejslen.

Påvirkende faktor	Inddragelse af den påvirkende faktor
Placeringen af bommen og teleskopbom	<p>Hold altid lasten så tæt på jorden som muligt under kørslen. Løft kun, når du er klar til at aflæsse skovlen eller redskabet</p> <ul style="list-style-type: none"> ■ Brug lastdiagrammet og ROC-tabellen til at vurdere læsserens løftekapacitet på plant underlag. Reducer den angivne maksimale belastning afhængigt af omgivelserne, som der arbejdes i.
Den samlede belastning af bommen	<p>Den samlede vægt skal vurderes på grundlag af et tomt redskab og last</p> <ul style="list-style-type: none"> ■ Lastdiagram er baseret på pallegaflernes vægt (90 kg) ■ Hvis det monterede redskab er tungere, skal dets respektive vægt trækkes fra den anførte tippelast ■ Se operatørmanualen for hvert enkelt redskab for oplysninger om dets vægt og eventuelt tilladte last.
Læssets afstand til forhjulene	<p>Jo længere væk lasten er fra læsseren, desto mindre stabil er læsseren</p> <ul style="list-style-type: none"> ■ Hold lasten så tæt på jorden og på læsseren som muligt ■ Kør aldrig med lasten løftet mere end til lige over jorden
Lige eller leddelt position for læsserens ramme	<p>Hvis den leddelte ramme drejes, kan læsseren nemmere vælte.</p> <ul style="list-style-type: none"> ■ Hold læsseren i en lige position under håndtering af tunge laster
Terrænets jævnhed	<p>Alle anførte værdier gælder kun for et plant underlag</p> <ul style="list-style-type: none"> ■ Kør langsomt på ujævne overflader ■ Hold lasten så tæt ved jorden og læsseren som muligt
Monterede kontravægte	<p>Læsserens stabilitet er bedre, hvis den udstyres med kontravægte</p> <ul style="list-style-type: none"> ■ Hold standardkontravægtende monterede på læsseren ■ Overvej brugen af yderligere kontravægte eller dæk med ballast for at opnå yderligere stabilitet
Person i førersædet eller ej	<p>Føreren fungerer som ekstra kontravægt</p> <ul style="list-style-type: none"> ■ Lastdiagrammet er beregnet med en fører på 75 kg til stede i førersædet ■ Læsseren kan tippe forover, når føreren forlader førersædet
Læsserens og læssets bevægelser	<p>Løft af den maksimale belastning er kun mulig, når læsseren ikke bevæger sig</p> <ul style="list-style-type: none"> ■ Betjen læsserens reguleringshåndtag langsomt med jævne bevægelser. Dynamiske belastninger kan få læsseren til at vælte ■ Fastgør lasten til redskabet. Hvis lasten bevæger sig, kan læsseren vælte eller skride ud ■ Brug det rigtige redskab til hver type last ■ Løft aldrig svingende laster

Betjeningslementer og ekstraudstyr på minilæsseren

Dette kapitel beskriver betjeningslementernes funktion og placering på læsseren. Placeringen og betjeningslementernes funktion kan være lidt forskellig i de forskellige modeller og førerhusversioner. Se de følgende sider for mere om betjeningslementer og muligt ekstraudstyr på læsseren.

I dette kapitel

Oversigt over betjeningslementer.....	51
Instrumentbræt	53
Styring af læsserens bom, redskabshydraulik og andre funktioner	55
Kontrolhåndtag til teleskopbom	55
6-funktions-joystick (ekstraudstyr)	56
Gashåndtag	56
Parkeringsbremse	57
Opticontrol® (ekstraudstyr)	58
Redskabets elektriske pakke med styrekontakter til redskaber monteret bagpå læsseren (ekstraudstyr)	59
12 V udtag.....	59
Motorrum og opbevaringsrum på læsseren.....	60
Selvnivellerende bom (ekstraudstyr)	60
Flydestilling, bom (ekstraudstyr).....	61
Bomaffjedring (ekstraudstyr)	62
Kontravægte.....	63
Montering eller afmontering af kontravægte.....	64
Anhængertræk.....	65
Ekstra udtag til redskabshydraulik foran og bagtil.....	65
Bagagebærer	66
Koblingsplade til redskab bagtil.....	66
Baksignal (ekstraudstyr)	67
Førersæde - Sikkerhedssele og sædeindstillinger	68
Affjedret sæde.....	68
Luftaffjedret sæde (ekstraudstyr til DLX-førerhus).....	69
Lygter	70
Førerhuse (ekstraudstyr).....	72

Oversigt over betjeningslementer

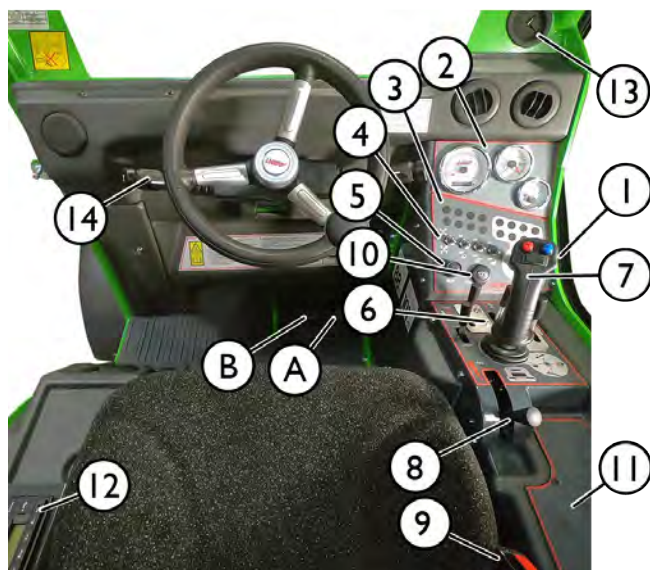
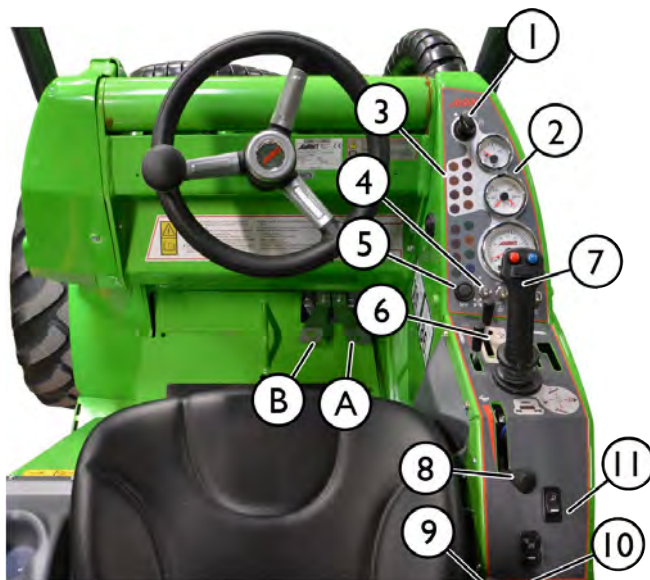

Funktion

Side

- | | | |
|-----|--|--------|
| 1. | Instrumentbræt | 53 |
| | Tændingskontakt | 79 |
| 2. | Målere | 53 |
| 3. | Signallamper | 53 |
| 4. | Kontakter på instrumentpanelet | 53 |
| 5. | Kontakt, signalhorn | |
| 6. | Reguleringsgreb | 55 |
| 7. | Reguleringsgreb til bom og skovl | 55 |
| 8. | Gashåndtag | 56 |
| 9. | Spænde, sikkerhedssele | 68 |
| 10. | 12 V udtag (maks. 15 A) | 59 |
| 11. | Kontaktelementer på panelet | 52 |
| 12. | Radio (ekstraudstyr, kun DLX-førerhus) | |
| 13. | Indgang til elektriske kabler i redskaber med elektriske funktioner (kun førerhus LX og DLX) | |
| 14. | Multifunktionskontakter på begge sider af ratstrammen | 70, 73 |

Pedaler i fodrummet

- | | | |
|---|-----------------------------------|----|
| A | Kørepedal, højre: forlænskørsel | 81 |
| B | Kørepedal, venstre: baglænskørsel | 81 |

For læssere med ROPS sikkerhedsbøjle eller CAB L:

For læssere udstyret med førerhuset DLX:



Alle kontakter er placeret i nærheden af gashåndtaget

På læssere, der er udstyret med førerhuset DLX, er kontakterne placeret i separate grupper:

- Nogle kontakter er placeret bag gashåndtaget
- Nogle kontakter er placeret i øverste højre hjørne af forruden

Kontakter på panelet

BEMÆRK: Nogle af kontakterne, som er vist her, kontrollerer ekstraudstyr, og er muligvis ikke installeret på læsseren. Kontaktens position kan afvige fra den, som er vist her.

	Havariblink Ekstraudstyr		Hydrauliske låsestifter, tilkobling af redskaber Ekstraudstyr Se side 93.		Ekstra arbejdslygter Ekstraudstyr Se side 70.
	Vinduesvisker og sprinkler (kun ved L- og LX-kabine) Se side Se s. 73		Opticontrol® Kontakt til valg af drift med Opticontrol®-systemet. Ekstraudstyr Se side 58		Parkeringsbremse Se side 57.
	Rotorblink Ekstraudstyr Se side 70.		Vælgerkontakt for udtag til redskabshydraulik Ekstraudstyr Se side 65		Hastighedsomskifter (Avant 530) Se side 82.

Instrumentbræt

Instrumentpanelet til højre for førersædet omfatter målere, indikatorlamper og kontakter til styring af læsseren. Der er to versioner af instrumentpanel med mindre forskelle, afhængigt af hvilket førerhus der er installeret på læsseren.

ROPS



Førerhus LX/DLX

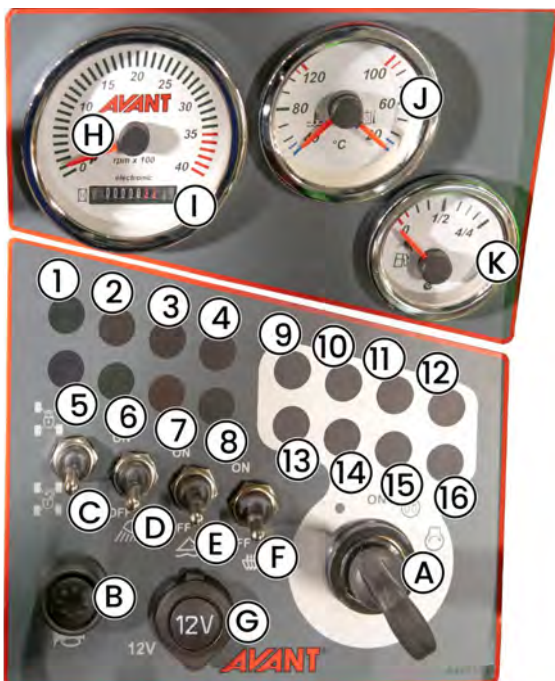

Kontakter og målere

Kontakter på instrumentpanelet:

	Symbol	Kontakt
A		Tændingskontakt Se side 79
B		Horn
C		Ventilkontakt med krydslås Se side 83
D		Kontakt, arbejdslys Standard arbejdslys foran læsseren.
E		Flydestilling, bom TIL (ekstraudstyr) Se side 61.
F		Kontakt til sædevarme Se side 68

Målere:

Ref	Måler
H	Motoromdrejningstal Denne måler hjælper med til at justere den hydrauliske strømning, så den er korrekt for hvert redskab. Se side 41.
I	Timetæller Den timetæller, der er indbygget i omdrejningstælleren, tæller den tid, motoren har kørt.
J	Termometer <ul style="list-style-type: none"> ▪ Venstre side viser temperaturen for motorens kølevæske. ▪ Højre side viser temperaturen for den hydrauliske olie.
K	Brændstoftmåler Se side 112.

Førerhusene LX og DLX:

G	12 V udtag på instrumentpanel LX og DLX Se side 59 for yderligere oplysninger
---	--

Signallamper

Indikatorlamper - minilæsser

	Symbol	Farve	Bemærkning
1		Grøn	Blinklys-indikator Bruges kun, hvis læsseren er udstyret med sættet med vejtrafiklygter
2		Rød	<i>Ikke i brug på denne minilæssermodel</i>
3		Rød	Hydraulikoliekølerens blæversikring Hydraulikoliekøleren er fejlbehæftet
4		Rød	Belastningsfølerens indikator Advarsel: Lasten, som løftes, er for tung. Se side .
5		Blå	Forlygte tændt Bruges kun, når læsseren er udstyret med sættet med vejtrafiklygter
6		Grøn	Arbejdslygter tændt Kontakt til arbejdslygter på nederste del af instrumentpanelet
7		Gul	Flydestilling, bom TIL (ekstraudstyr) Se side 61
8		Grøn	Sædevarme tændt Se side 68

Signallamper - Motorindikatorlamper

	Symbol	Farve	Bemærkning
9	MIL	Rød	<i>Ikke i brug på denne minilæssermodel</i>
10		Rød	For høj kølevæsketemperatur Høj kølevæsketemperatur, mindsk motorbelastning, eller sluk for motoren og lad den køle af. Hvis det gentager sig, find årsagen til den høje temperatur
11		Ravgul	<i>Ikke i brug på denne minilæssermodel</i>
12		Ravgul	Gløderørsindikator tændt Angiver, at gløderør placeret i topstykket er tændt. Lampen slukker, når motoren er startet eller ved udløbet af gløderørstimeren.
13	CHECK ENGINE	Ravgul	<i>Ikke i brug på denne minilæssermodel</i>
14		Rød	Lavt motorolietryk Stop motoren øjeblikkeligt. Lavt olietryk kan forårsage alvorlig motorskade. Kontrollér først, om det lave tryk skyldes for lav motoroliestand.
15		Rød	Opladeindikator Batteriet aflader, generatorproblemer. Hvis indikatoren er tændt: Prøv at slukke alle elektriske enheder, eller øg motorens omdrejningstal til højere lade strøm. Kontrollér generatoren.
16		Ravgul	<i>Ikke i brug på denne minilæssermodel</i>

Styring af læsserens bom, redskabshydraulik og andre funktioner

De fleste af læsserens funktioner styres med betjeningselementerne i førerens højre side: Bom og skovlbevægelse, redskabshydraulik (redskaber), redskabshydraulikpumpens hastighed osv., afhængigt af læssemodellen. Følgende afsnit viser de forskellige funktioner.

1. Reguleringshåndtag til bom og skovl

Læsserens bom og skovl styres med reguleringshåndtagets (joystickens) bevægelser: sidelæns (tilt) og tilbage og fremad (bom op og ned). Endvidere styres flydebommen med joysticket.

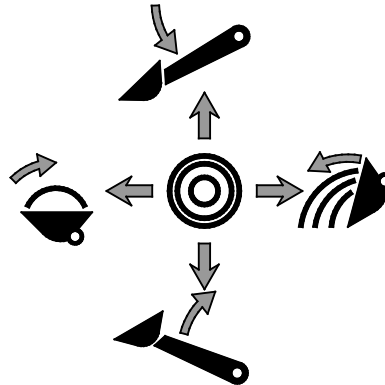

- Træk bagud for at løfte bommen
- Skub fremad for at sænke bommen
- Skub til venstre for at hæve skovlens forkant (fyldning)
- Skub til højre for at sænke skovlens forkant (tømning)

2. Reguleringshåndtag til redskabshydraulik (hydraulikdrevne redskaber)

Hydraulikdrevne redskaber tilkøbes minilæsseren ved hjælp af multistiksystemet, for yderligere information se side 95.

- Betjeningsinstruktionen afhænger af det enkelte redskab.
 - Når redskabet anvendes første gang, bevæges håndtaget forsigtigt for at teste og kontrollere redskabets bevægelser.
- Skub håndtaget i retning 1 og derefter til låsepositionen for at lade roterende redskaber køre i permanent drift.
- Hvis du arbejder med el-joysticket, vil reguleringshåndtaget ikke flytte sig. Både reguleringshåndtaget og el-joysticket kan anvendes til at styre redskabet, efter behov.

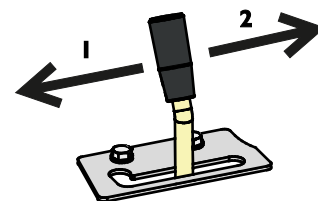

BEMÆRK

Når der arbejdes med redskaber, der kræver kontinuerligt flow, f.eks. redskaber med hydraulisk motor, er det vigtigt at have kontrolhåndtaget i fuld tilkoblet position. Hvis reguleringsventilen ikke er helt åben, og olieflowet dermed begrænses, kan det hydrauliske system hurtigt overophedes.

Justér om nødvendigt låsepladen rundt om kontrolhåndtaget, så håndtaget låser i fuld åben position.

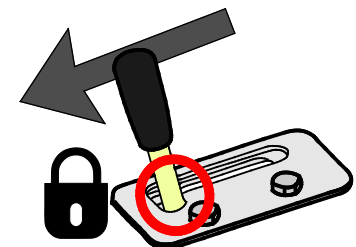

3. Kontrolhåndtag til teleskopbom

Teleskopbommen gør mange opgaver nemmere, også dem, der ikke indebærer løft. Du kan for eksempel skubbe materiale længere frem med en skovl, række ind i vanskeligt tilgængelige områder og forbedre udsynet til arbejdsområdet.



Teleskopbommen kan udskydes 600 mm. Det øger den maksimale løftehøjde med 485 mm.

Drej teleskopbommens kontrolhåndtag til højre for at udskyde bommen og drej til venstre for at trække den tilbage.

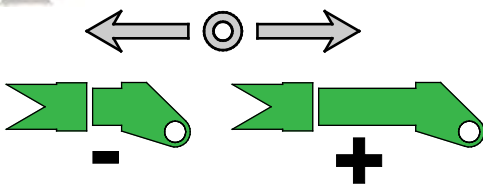

Fare for at tippe - Udtrukket bom kan få læsseren til at tippe over.

Brug teleskopbommen med forsigtighed. Læsserens stabilitet afhænger af læssets afstand til læsserens forende. Når bommen trækkes ud øges vægtens effekt og kapaciteten til sikker håndtering forringes. Se siderne 41 og 87 for mere om tippelast og sikker materialehåndtering.

4. 6-funktions-joystick (ekstraudstyr)

Hvis læsseren er udstyret med 6-funktions-joystick (ekstraudstyr), kan redskabshydraulikken styres med knapperne på joysticket:



- Tryk, og hold knapperne nede for at betjene redskabshydraulikkens funktioner.
- Slip knapperne for at stoppe.
- Enten knapperne eller reguleringshåndtaget kan bruges, afhængigt af redskabet og arbejdets art.
- Knapperne funktion afhænger af redskabet, se redskabsmanualen.
- Sørg for, at reguleringshåndtaget ikke er i låseposition, når joysticket bruges.

Hvis joysticket har en ekstra kontakt på bagsiden, så er denne til betjening af anti-spinventilen. Se side 83.



Undgå pludselige bevægelser af redskabet - Brug elektriske knapper med forsigtighed. Ved brug af det elektriske joystick, kan redskabet lave pludselige bevægelser. Dette kan forårsage tab af materiale fra redskabet, tab af stabilitet eller skade på redskabet. Brug det manuelle reguleringshåndtag til at betjene redskaber, der kræver jævne bevægelser.

5. Gashåndtag

Motorens omløbshastighed styres med gashåndtaget.

- Skub fremad for at øge motorens omdrejningstal
- Træk bagud for at reducere motorens omdrejningstal



Motorens omdrejningstal påvirker kørehastigheden og kan bruges til at styre kørehastighed i kombination med kørepedalene.

Motoromdrejningerne påvirker driftshastigheden af de hydrauliske redskaber: Jo mere gas, jo hurtigere vil redskabet arbejde. Sørg for ikke at overskride redskabets maks tilladt olieflow. Se side 41 for yderligere oplysninger.

6. Parkeringsbremse

Parkeringsbremsen aktiveres, når læsseren er slukket, eller når hydraulisk tryk mistes på grund af en funktionsfejl. Parkeringsbremsen kan kun løsnes, når læsseren kører, og drivpumpens ladepumpe har skabt tilstrækkeligt tryk til, at bremsene kan løsnes.

Kobl parkeringsbremsen til, når du forlader førersædet.

Parkeringsbremse

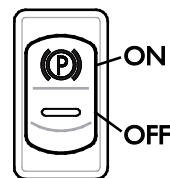

Kobl parkeringsbremsen til, når du forlader førersædet.

Læsseren er udstyret med et bremsesystem, som spærrer baghjulene. Parkeringsbremsen betjenes via kontakten på instrumentpanelet til højre. På LX-/DLX-førerhus er kontakten placeret i panelet oppe til højre i førerhusets tag.

- En rød indikator på kontakten lyser, når parkeringsbremsen er koblet til.
- Den grønne baggrundsbelysning under "P" er tændt, når læsserens tænding er i positionen "ON".



FORSIGTIG

Fare for pludseligt stop: Aktivér aldrig parkeringsbremsen, når læsseren bevæger sig, med mindre det er et nødstilfælde. Brug af håndbremsen, mens maskinen kører, kan forårsage blokering af hjulene og medføre brat opbremsning.

BEMÆRK

Hvis parkeringsbremsen aktiveres gentagne gange, mens maskinen er i bevægelse, vil bremsepladerne i de drivmotorer slides for hurtigt. Stop altid maskinen, før bremsen aktiveres.

7. Opticontrol® (ekstraudstyr)

Opticontrol® er et ekstraudstyr, der gør det nemt at bruge redskaber, der har flere kontrolfunktioner. Opticontrol® erstatter den tidligere pakke med styrekontakter (ekstraudstyr) til redskab til Avant-læsseren.

Hvis minilæsseren er udstyret med pakken med Opticontrol®, kan redskabets elektriske funktioner eller ekstra hydrauliske funktioner styres med de ekstra knapper på joysticket.

Når Opticontrol® er installeret i læsseren, er der følgende yderligere funktioner tilgængelige på læsseren:

1. Ekstra betjeningsknapp er på joysticket. Se i det enkelte redskabs operatørmanual, hvordan det betjenes.



2. Et elektrisk stik i multistikket tilslutter både redskabets elektriske ledningsnet og hydraulikslangerne i læsseren.



BEMÆRK

Se i det enkelte redskabs operatørmanual, hvordan det betjenes. Opticontrol®-funktionen og redskabets elektriske pakke med styrekontakter afhænger af redskabet.

Mulige funktioner af Opticontrol®

Se i det enkelte redskabs operatørmanual, hvordan det betjenes.

Opticontrol® har to mulige funktionsmåder. Funktionen, der skal vælges, afhænger af redskabet.



Hold kontakten i OFF-positionen, medmindre du bruger et redskab, der er beregnet til at blive brugt med den kombinerede kontroltilstand.

Kontakten ON (kombineret kontroltilstand)

Den kombinerede tilstand af hydraulisk og elektrisk styring muliggør en nemmere og fleksibel betjening af visse redskaber. I denne tilstand kombinerer Opticontrol® styringen af læsserens redskabshydraulik og elektrisk styring af redskabet. Redskabshydraulikkens udtag tilkobles kun automatisk, når en kontrolknop er aktiveret, hvilket gør styring af redskaber med flere funktioner nemmere og mere effektiv. Med Opticontrol® er der kun brug for et ekstra udtag til redskabshydraulik på læsseren, når der anvendes redskaber kompatible med Opticontrol®-systemet.

Redskabet skal være kompatibelt med denne betjeningstilstand. I denne tilstand stilles redskabshydraulikkens reguleringshåndtag i midterposition.

Kontakt OFF (normal tilstand)

Brug kun redskabets elektriske betjeningslementer. Redskabshydraulikkens reguleringshåndtag kan blive låsestillingen.

Hold Opticontrol®-kontakten på OFF, når der ikke er noget kompatibelt redskab monteret på læsseren.

BEMÆRK

Opticontrol[®]-systemet i den integrerede hydrauliske styretilstand kan kun bruges med specifikke redskaber, der er beregnet til at blive brugt sammen med systemet. Redskabet skal oprindeligt være udstyret med sin egen reguleringsventil, der er designet til at blive brugt sammen med Opticontrol[®]-ekstraudstyret. Nogle typer redskaber kan have brug for et ekstra hydraulikudtag på læsseren.

Redskabets elektriske pakke med styrekontakter til redskaber monteret bag på læsseren (ekstraudstyr)

Redskabets elektriske pakke med styrekontakter kan også fås til redskaber monteret bag på læsseren. Pakken med styrekontakter til bagmonterede redskaber er særskilt ekstraudstyr, der kun er beregnet til brug med bagmonteret tilbehør sammen med den hydrauliske løfteanordning bagtil.

For eksempel, når man bruger bagmonterede sandspredere med den bageste løfteanordning, er pakken med styrekontakter til redskabet nødvendig. Stikket til det bagmonterede redskab er placeret i nærheden af de bagerste hydrauliske hurtigkoblinger.

Kontaktpakken er udstyret med en stærk magnet. Dette gør det muligt at fastgøre kontaktpakken på et passende sted nær førersædet.

**12 V udtag**

En 12 V-stikkontakt er placeret i nærheden af førersædet. Denne type standardstik er strømforsynet, når tændingen er tilsluttet. Maksimal strøm: 15 A.

Når læsseren ikke er udstyret med Opticontrol[®]-systemet, så kan redskabets elektriske ledningsnet tilsluttes til denne stikkontakt.

Elektrisk stikkontakt på multistik

Hvis minilæsseren er udstyret med et elektrisk multistik (ekstraudstyr), findes der et stik til tilslutning af redskabet på multistikket.

I så fald tilsluttes redskabets elektriske stik samtidig med de hydrauliske slanger. Hvis der ikke er noget stik på redskabets multistik, så skal den separate elektriske adapter bruges til at oprette forbindelse til 12 V standardstikket på læsseren. Du kan også kontakte din Avant-forhandler, som kan installere et elektrisk stik til redskabets multistik.

Motorrum og opbevaringsrum på læsseren

Adgang til motorrum

Sluk for læsseren, og lad den afkøle, før du åbner til motorrummet.

Motordækslet åbnes ved at åbne hurtiglåsen på dækslet og løfte det til siden.

Der er ingen opbevaringsplads i motorrummet.



Risiko for brand og forbrændinger - Brug ikke motorrummet som opbevaringsplads.

Der er ingen opbevaringsplads i motorrummet. Anbring ikke genstande i motorrummet, og hold altid motorrummet rent. Varme fra motor og udstødning medfører risiko for brand, hvis genstande placeres i nærheden af motoren, eller hvis motorområdet er snavset.



Fare for forbrændinger - Lad læsseren køle af, før dækslerne åbnes. Elektriske og hydrauliske dele kan være meget varme efter brug.

Denne advarselsmærkat er placeret, så den er synlig, under bagdækslet. Varme områder inkluderer de hydrauliske komponenter og slanger samt overflader på motoren og udstødningssystemet.



Opbevaringsplads inde i førerhuset

Opbevaringsplads findes omkring førersædet og andre steder i førerhuset. Placer genstande, så de ikke er i vejen for styring af læsseren og ikke blokerer udsynet.

Selvnivellerende bom (ekstraudstyr)



Selvnivelleringen er et system, der holder redskabet i samme hældningsposition, når bommen løftes eller sænkes.

Selvnivelleringen er et automatisk hydraulisk system. En nivelleringscylinder på venstre side af bommen følger læsserbommens bevægelser og holder redskabet nivelleret.

BEMÆRK: Det selvnivellerende system kobler fra, når flydebomsystemet tilkobles.

BEMÆRK

Når redskabet tiltes til yderposition, må bommens løftecylinder arbejde mod nivelleringscylinderens tryk.

Sørg for at redskabet ikke er tippet til yderposition, før du hæver eller sænker bommen, for at forhindre ekstreme belastninger på læsserbommen.

BEMÆRK

Det selvnivellerende system slår fra når bommens flydestilling slås til. Bommen kan ikke skubbes ned med hydraulisk kraft, når flydestilling er slået til. Brug kun flydestillingen, når det er nødvendigt.

Flydestilling, bom (ekstraudstyr)

Flydebom er et system, som gør det muligt for redskabet at tilpasse sig jordens overflade. Flydebomsystemet frigiver løftecylinderen, så bommen flyder opad fra den position, hvor den er, når flydestillingen slås til. Når flydebommen er aktiv, er det ikke muligt at skubbe ned med bommen.

Sådan aktiverer du flydebommen:

1. Sænk redskabet ned til jorden til den position, som det skal bruges i.
2. Slå flydestillingen til på med en kontakt på instrumentpanelet, jf. side 53.



Indikator for flydebom på instrumentpanelet er tændt, når systemet er aktiveret.

BEMÆRK

Hvis læsseren også er udstyret med bomaffjedringssystemet, aktiveres flydemekanismen, når bomaffjedringssystemet er aktiveret (begge ekstraudstyr).

BEMÆRK

Omskifteren kan være installeret på instrumentpanelet, også selvom flydebomsystemet (ekstraudstyr) ikke er installeret på læsseren. Den installerede kontakt betyder ikke, at ekstraudstyret flydebomsystem eller bomaffjedring er installeret.



ADVARSEL

Fare for at bommen sænkes, når flydebomsystemet slukkes – Sænk bommen tæt på jorden, før flydebomsystemet deaktiveres.

Slå kun flydebomsystemet til, når læsseren står stille, og lasten er tæt på jorden. Bommen kan bevæge sig ned, når flydebomsystemet (ekstraudstyr) aktiveres, hvis læsseren er udstyret med bomaffjedringen (ekstraudstyr).

Hold flydebomsystemet deaktiveret under normal brug af læsseren, og når der løftes laste med læsseren.

BEMÆRK

Nogle redskaber har en flydekobling indbygget i sammenkoblingen. Dette overflødigger en flydemekanisme på læsseren. Se redskabets operatørmanual for mere information.

Efter brug af flydebommen

Under brug af flydebommen kan luft blive spærret inde i løfte- og vippecylindrene. For at undgå uventede eller unøjagtige bombevægelserne skal luften i cylindrene fjernes ved at flytte bommen til ekstreme løftepositioner, efter at flydesystemet er slukket.



Fare for uventede bevægelser -
Bevæg læsserens bom, efter flydebom er deaktiveret. Dette fjerner luften fra cylindrene.
Under brug af flydebommen kan luft tilbageholdes i det hydrauliske system. Dette kan gøre læsserens bombevægelser unøjagtige, og bommen kan eventuelt bevæge sig nedad.

Derfor skal bommen og redskabets koblingsplade altid bevæges til yderpositionerne når flydestillingen slås fra.

Bomaffjedring (ekstraudstyr)

Avant 523/528/530 kan udstyres som ekstraudstyr udstyres med en bomaffjedring, som er et støddabsorberingssystem for bommen.

Bomaffjedringen tilkobles med flydebomkontakten. Den er altid tilkoblet, når flydebommen er tilkoblet.

Ved kørsel med høj hastighed med tung last eller redskab vil bommen begynde at bevæge sig op og ned, hvilket gør kørslen ubehagelig.



Ved hjælp af en trykkumulator absorberer og afdæmper støddabsorberingssystemet bevægelser forårsaget af belastning på bommen. Systemet gør kørslen væsentligt jævnere og mere stabil.

BEMÆRK: Læsseren skal også være udstyret med både selvsnivellerende bom og flydebomsystem (begge ekstraudstyr).



Fare for at bommen sænkes, når bomaffjedringen frakobles – Sænk bommen, før bomaffjedringssystemet aktiveres.

Kobl kun bomaffjedringen til, når læsseren står stille lasten er tæt på jorden, så bommens eventuelle bevægelser ikke påvirker stabiliteten. Slå bomaffjedringen fra, når læsseren brug til læsning eller løft.



ADVARSEL



Risiko for udslip af hydraulisk olie under tryk - Deaktiver trykkumulatoren før service på en læsser, der er udstyret med et støddabsorberingssystem.

Ubetænksom betjening af hydraulikken på en læsser, der er udstyret med et støddabsorberingssystem, kan forårsage ukontrolleret udslip af varm hydraulikolie på grund af en trykkumulator, der er monteret på det hydrauliske kredsløb. Se side 107 for yderligere oplysninger, inden du udfører vedligeholdelse.

BEMÆRK

Frakobl støddabsorberingssystemet, når du udfører belastningsarbejde, eller når du håndterer tunge laster. Støddabsorberingssystemet er kun beregnet til at blive brugt under kørsel med læsseren.

Kontravægte

Standardkontravægten på læssere i Avant 500-serien er en støbt blok på 170 kg monteret bag på læsseren. I alle tekniske oplysninger om læsserens masse og løftekapacitet er denne modvægt medregnet som installeret på læsseren.

Hvis det er nødvendigt at fjerne kontravægten, dvs. ved montering af et redskab bag på læsseren, kan monteringspunkterne ses på billedet herunder. Specielt løfteudstyr er nødvendigt, når du monterer eller afmonterer denne kontravægt.

Kontroller fastspændingen af de to bolte, der er vist på illustrationen nedenfor, sådan som angivet i vedligeholdelsesplanen.

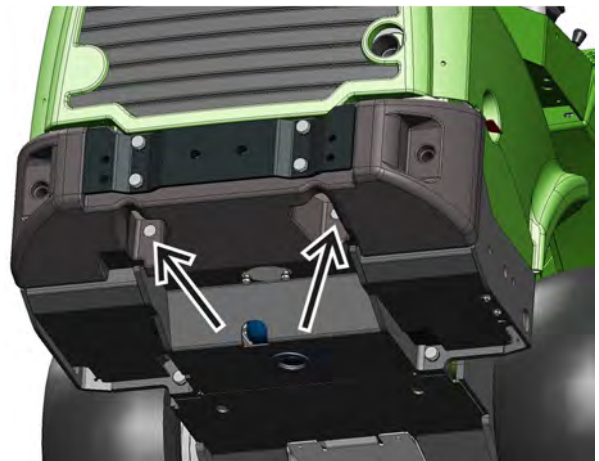

ADVARSEL

Risiko for knusning eller slag – Tunge kontravægte øger risikoen for at vælte eller miste kontrollen under kørsel, hvis der ikke er monteret noget redskab. Ekstra kontravægte kan flytte læsserens balancepunkt længere bagud, eller endda forårsage, at forhjulene mister kontakten med jorden. Når ekstra kontravægte er monterede, bør et redskab være monteret på læsseren.

Ekstra kontravægte

Ekstra kontravægte kan monteres for at øge minilæsserens stabilitet ved håndtering af tung last eller redskaber.

1. 29 kg individuelle vægte A35957

Maks. 3 stk.

Hvis et anhængertræk monteres, er det kun muligt at bruge en ekstra kontravægt.



2. 80 kg sæt med sidevægte A36401

En vægt på 40 kg på begge sider af minilæsseren.



3. 180 kg sæt med sidevægte A49063

En vægt på 90 kg monteret på begge sider af minilæsseren.



Sættet med sidevægte øger ikke minilæsserens samlede bredde. Se side 64 for flere oplysninger om montering af sidevægte.

BEMÆRK

180 kg, sæt med sidevægte A49063 er ikke tilgængeligt for Avant 523.



ADVARSEL

Fare for tab af kontrol af læsseren - For meget kontravægt kan skabe ubalance.

Hvis du monterer for meget kontravægt bagpå læsseren, løftes forhjulene let fra jorden. Dette vil besværliggøre styring af læsseren. Hvis kontravægtene er monteret til at håndtere et bestemt redskab, skal du fjerne dem, når redskabet afmonteres.



FORSIGTIG

Risiko for pludseligt tab af stabilitet - Sørg altid for at kontravægte sidder ordentligt fast. Kontravægte kan falde af læsseren på ujævnt underlag eller efter at have ramt en væg eller lignende. Spænd alle fastgørelsesskruer. Efter installation af 180 kg sidevægtssæt skal du fjerne vægtenes løftebånd, for at forhindre brugen af dem som bindepunkter.

Montering eller afmontering af kontravægte.

Bemærk, at ved montering eller afmontering af sidekontravægte (80 kg-sæt, A36401) på Avant 523, er proceduren den samme, men der er intet løfteøjle tilgængeligt.

Til montering eller fjernelse af kontravægte skal der anvendes passende løfteudstyr.

Sådan monteres eller afmonteres sidevægte (180 kg, sæt A49063):

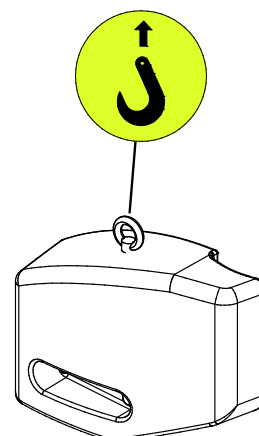

1. Montér et løfteøjle i gevindhullet på toppen af kontravægten. Se illustrationen nedenfor.
2. Anhug en krog, der er forsynet med en sikkerhedsløkke, til løfteøjlet.
3. Venstre og højre kontravægt er forskellige. Kontroller, at kontravægtens bolthuller er vender mod læsserens front.

- a) Når kontravægtene installeres, skal der placeres bolte med spændeskiver i hullerne på kontravægten. Løft, og placér kontravægten med hullet nær læsserens bagskærm. Spænd boltene godt fast.
- b) Når modvægtene fjernes skal du sørge for at sætte løftekrogen i kontravægtens løfteøje inden boltene løsnes. Ellers kan kontravægten falde ned.



Fare for at læsseren bevæger sig eller vælter - Løft eller fastgør aldrig læsseren på siden med kontravægtene. Håndtagene på sidevægtene er kun til deres af- eller påmontering. Forsøg aldrig at løfte læsseren i sidevægtens håndtag, og brug dem aldrig som fastsurringspunkter. **Fjern altid løfteøjene fra kontravægtene, straks efter deres montering.**

Anhængertræk

Læsseren kan udstyres med anhængertræk til bugsering af lette trailere. Fås i to typer:

1. 50 mm kuglekrog
A417323



2. 50 mm kuglekrog med gaffeltræk
A417337



Anhængertræk kan monteres direkte på bagkofangeren eller på en ekstra kontravægt bagtil.

- Maks. tilladt lodret belastning 500 kg
- Maks. trækbelastning 1000 kg.

Sørg for, at vægten på traileren er fordelt korrekt, så en opadgående løftkraft på anhængertrækket undgås. Monter et redskab foran på læsseren for at øge læsserens vægt fortil.



Fare for væltning - Overbelastning af anhængertrækket kan føre til kontroltab. Træk kun lette have-trailere. Sørg for, at vægten på traileren er fordelt korrekt, så en opadgående løftkraft på anhængertrækket undgås.

Ekstra udtag til redskabshydraulik foran og bagtil

Ud over standardudtaget til redskabshydraulik kan læsseren udstyres med et ekstra udtag med dobbeltfunktion. Dette ekstra hydrauliske udtag har almindelig lynkobling og kan monteres enten på læsserens front eller bagende. Udtaget har konventionel lynkoblinger.

Hvis de ekstra lynkoblinger er installeret foran, er de placeret under multistikket.



Hvis de er monteret bagpå, er hurtigkoblingerne placeret på toppen af det bageste gitter.



For instruktioner om hvordan de ekstra hydrauliske sammenkobling tilsluttes eller afbrydes henvises til side 55.

- Test driften af redskabet, hver gang det kobles til minilæsseren. Lynkoblingerne kan kobles på en måde, så kontrolhåndtagets funktioner byttes om.
- Læsseren kan enten udstyres med et hydraulikudtag bagpå eller foran, men ikke med begge dele.
- Hold koblingerne rene og brug deres beskyttelseshætter.

Bagagebærer

For transport af yderligere belastninger bagpå læsseren, fås en bagagebærer.



FARE

Risiko for tab af kontrol over læsseren - Påfør aldrig for tung belastning på bagenden. For tung belastning eller redskab på bagenden af læsseren, især i kombination med yderligere kontravægte, kan gøre læsserens forende for let. Forhjulene kan løfte sig fra jorden. Sørg for at fordele belastningen jævnt på læsseren. Fjern om nødvendigt kontravægte.



ADVARSEL

Risiko for at få hænder eller fingre i klemme - En ikke-fastgjort bagagebærer kan svinge ud. Sørg for at begge bagagebærerens låsestifter er låste. En ulåst bagagebærer kan svinge ud, og skabe fare for knusning eller klemning. Hvis et redskab bliver beskadiget på grund af en ulåst bagagebærer, kan det forårsage olielæk og brand. Vær forsigtig, når du afmonterer bagagebæreren.

Koblingsplade til redskab bagtil

Koblingsplade til redskab bagtil er hovedsageligt beregnet til montering af sandspreder A427150 og A424325 bag på maskinen. Pladen er en stiv lodret plade, som ikke kan vippe.

Koblingspladen er udstyret med to bolte til fastgørelse af redskabet.

Koblingsplade til redskab bagtil er ikke tilgængelig for Avant 523.



Baksignal (ekstraudstyr)

Baksignalet giver lyd, når der bakkes med læsseren. Lyden advarer omkringstående om maskinen, som nærmer sig. Sørg altid for at have god udsigt fra førersædet, og se dig godt for, før du bakker med læsseren - lydsignalet forhindrer ikke i sig selv ulykker.

Førersæde - Sikkerhedssele og sædeindstillinger



Fare for at falde ned og blive kørt over af læsseren - Brug aldrig læsseren til passagertransport. Læsseren har kun en siddeplads. Transportér aldrig personer på nogen del af læsseren eller et redskab.

Brug altid sikkerhedssele under kørslen. Rengør sikkerhedssele regelmæssigt med en svamp, varmt vand og sæbe. Brug trykluft til at rense selelåsen.

Udskift sikkerhedssele hvis den bliver beskadiget, eller hvis den har været udsat for ekstrem belastning eller kemikalier.

Sædeindstillinger

Sørg for, at sædet er justeret korrekt, så det er nemt at betjene kontrolhåndtagene og så vibrationer holdes på et minimum. Langtidspåvirkning fra vibrationer kan påvirke helbredet negativt. Sørg også, så vidt muligt, for at arbejdsområdet er jævnt for at undgå vibrationer.

Sædevarme

Sædet med affjedring er udstyret med elektrisk sædevarme.

Sædevarmekontakten er placeret ved ratstammen og indikatorlampen på instrumentpanelet.



BEMÆRK

Hvis læsseren er udstyret med luftaffjedret sæde, er sædevarmekontakten på instrumentpanelet og dens indikator på instrumentpanelet deaktiverede.

Sædevarmeren i det luftaffjedrede sæde styres med en ekstra kontakt på sædets ryglæn.

Affjedret sæde



Det affjedrede sæde har følgende justeringsmuligheder:

1. Sædeposition

Afstanden mellem sæde og rat kan indstilles med håndtaget, som er placeret under sædets forkant.

2. Justering af armlænets hældning

Armlænets hældning kan justeres ved at dreje grebet under armlænet

Justér armlænet til en position, hvor læsserens kontrolhåndtag kan betjenes komfortabelt med armen hvilende på armlænet.

3. Justering af sædeaffjedring

Ved at dreje knoppen mod uret gøres affjedringen hårdere. Ved at dreje den med uret bliver affjedringen blødere.

4. Justering af ryglænets hældning

Ryglænets hældning kan justeres ved at trække i håndtaget



FORSIGTIG

Fare for at komme til skade - **Kontrollér, at sædet er blokeret efter justeringer, før du bruger læsseren.** Ulåst sæde efter justering kan få det til at bevæge sig eller endda glide af skinnerne og medføre fare for tab af kontrol over maskinen og personskade.

Luftaffjedret sæde (ekstraudstyr til DLX-førerhus)

Et luftaffjedret sæde kan fås som ekstraudstyr til DLX-førerhuset.



En forlænger til ryglænet på det luftaffjedrede sæde kan også fås. Forlængelsen A437711 kan eftermonteres.

Sædevarmer til luftaffjedret sæde

Affjedret sæde er som standard udstyret med varmelegeme.

Kontakten til varmeelementet er placeret på venstre side af ryglænet på sædet.



Indstilling af luftaffjedret sæde:

1. Sædeposition
 - Afstanden mellem sæde og rat kan indstilles med håndtaget, som er placeret under sædets forkant.
 - Sørg altid for, at justeringen er blokeret, efter at sædet er justeret.
2. Justering af affjedringen eller luftaffjedret sæde
 1. Sid på sædet, og slå tændingskontakten til "ON".
 2. Kontrollér indikatoren på forkanten af sædet.
 3. Justér håndtaget op eller ned, til indikatorens markør er i midten.
3. Ryglænets hældning
 - Ryglænets hældning kan justeres ved at trække op i grebet på venstre side af sæde.
4. Justering af armlænets hældning
 - Armlænets hældning kan justeres ved at dreje grebet under armlænet
5. På venstre side af ryglænet er placeret en justeringsknap til justering af lændestøtten.

Lygter

Arbejdslygter

Minilæsseren er udstyret med standard arbejdslys foran, det tændes og slukkes på en kontakt nær tændingskontakten.

Hvis læsseren er udstyret med vejtrafik sæt (ekstraudstyr), er standard arbejdslys erstattet med vejtrafik forlygter. Sørg for, at lygterne til brug i vejtrafik er indstillet, så de ikke blænder modkørende trafik og opfylder kravene i færdselsloven.

Ekstra sæt med arbejdslygter (ekstraudstyr)

Minilæsseren kan være udstyret med ekstra arbejdslygter, hvilket gør det nemmere at arbejde i svag belysning. Sættet med ekstra arbejdslygter indeholder to ekstra lygter til foran og en til bagpå. Lygterne betjenes med kontakten på instrumentpanelet.



Avant-arbejdslygter er LED-moduler. Der kan fås i forskellige lysstyrker. Forhør dig hos din Avant-forhandler.



Fare for forbrænding – Rør aldrig ved lygterne. Forsiden af LED-lygterne og deres hus kan blive meget varme under brug. Rør aldrig ved eller justér lygterne under eller umiddelbart efter brugen.



Fare for blænding - Kontrollér, at lygterne er korrekt justerede. Stærkt og intenst arbejdslys kan blænde dig selv eller andre personer i nærheden. Juster lygterne, så de ikke forstyrrer udsynet fra førerhuset.

Forlygter, rotorblink, blinklys og reflektorsæt (ekstraudstyr)

Det valgfri sæt med lys og udstyr gør det muligt i visse lande at indregistrere læsseren til kørsel på offentlig vej.



Kravene varierer fra land til land. Kontakt din Avant-forhandler for nærmere oplysninger.

Brug altid lygter og reflekser, der opfylder de lokale bestemmelser.

BEMÆRK

Selve trafiklyssættet garanterer ikke, at læsseren kan bruges i på offentlig vej. Kontroller dine lokale bestemmelser for brugen af læsseren på offentlig vej, krav til indregistrering og forsikring.

Lyskontakt (vejtrafik-sæt)

Læssere udstyret med trafiklyssættet har en multifunktionskontakt monteret på ratstammen.



Kontakten styrer følgende funktioner:

- Forlygter
- Fjernlys
- Horn (hornet kan både aktiveres på multifunktionskontakten og på knappen på panelet til højre for føreren)
- Indikatorlygter

Rotorblink (ekstraudstyr)

Et rotorblink kan fås som ekstraudstyr. Rotorblinket advarer andre om, at læsseren er i bevægelse. Rotorblinkets kontakt er placeret på instrumentpanelet, se side 53.

Hvis nødvendigt, f.eks. ved kørsel på steder med lav højde, kan rotorblinket kan hurtigt fjernes ved at løsne holdeskruen og trække det ud. Brug beskyttelsestætning på rotorblinkholderen, for at forhindre vand i at trænge ind og beskadige stikkene.



Rotorblinket skal behandles med forsigtighed. Rotorblinket er forseget, og de indre elementer kan ikke udskiftes eller repareres af føreren.

Lysbjælke (ekstraudstyr)

På førerhuset DLX kan installeres et rotorblink i stedet for en advarselslygte.



Førerhuse (ekstraudstyr)

Avant 523/528/530 kan som ekstraudstyr udstyres med førerhusene L, LX eller DLX. ROPS-halvtag og alle førerhusversioner er ROPS- og FOPS-certificeret.

L-kabine



LX-kabine



DLX-kabine



Standardudstyr og ekstraudstyr til forskellige førerhusmodeller

	ROPS-halvtag	L-kabine	LX-kabine	DLX-kabine
ROPS-/FOPS-certificeret	●	●	●	●
Kan monteres på standardversionen af ROPS sikkerhedsbøjle	-	●	-	-
Forrude, visker og sprinkler, højre siderude og bagrude	-	●	●	●
Dør og varmelegeme	-	-	●	●
Forlygter	●	●	●	●
Vejtrafik-sæt	■	■	■	●
Arbejdslys-sæt	■	■	■	●
Interiørpaneler, stofsæde, radio	-	-	-	●
For-/bagskærme	-/■	-/■	-/■	●/●
Sædevarme	●	●	●	●
Sikkerhedssele	2-punkts	2-punkts	3-punkts	3-punkts
Luftaffjedret sæde	-	-	-	■

- Standardudstyr
- Fås som ekstraudstyr
- Ikke tilgængelig

Kabine-sikkerhed

Sørg for at udsynet fra kabinen er tilstrækkeligt. Hold alle vinduespartier rene og fri for sne, is, m.m.

Gør dig fortrolig med den knækstyrede læsser med kabines køreegenskaber og dens særlige pladsbehov, på et jævnt og åbent sted.

Husk, at førerhuset bevæger sig uden for hjulenes venderadius, når der drejes med maskinen. Dette bør især tages i betragtning ved begrænsede pladsforhold, så kabinens bageste del ikke bliver beskadiget.

Placer genstande, tøj og andet i førerhuset, så de ikke udgør en hindring for udsynet fra læsseren og ikke er i vejen for styring af læsseren.



Hvis den normale åbning i venstre side af læsseren er blokeret, kan forruden benyttes som nødudgang.

I nødstilfælde kan forruden knuses med nødhammeren placeret i førerhuset.

Sørg altid for, at følgende udstyr fungerer og findes i førerhuset:

- Nødhammer
- Aftagelig sikkerhedsstift i højre siderude
- Forrudevasker og sprinkler
- Varmelegeme og blæser til afrimning af forruden
- Sidespejle
- Førerhusets luftfilter skal være installeret.



FORSIGTIG

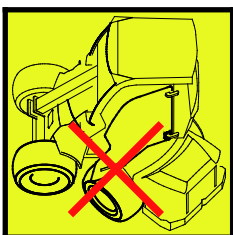

Risiko for glasbrud - Kør ikke med en åben dør i førerhuset. Døren kan gå i stykker ved kontakt med hjulene. Læsserens knækled skal være rettet ud i strakt position, inden døren åbnes.

Vinduesvisker og sprinkler (førerhus L og LX)

På maskiner med L- og LX-førerhus betjenes forrudevinduesviskeren med en kontakt til venstre for at kontaktpanelet. Kontakten har følgende funktioner:



2. Sprinklervæske på rude
1. Kontinuerlig drift af visker
0. Off

Forrudens sprinklervæsketank er placeret under læsserens adgangstrin. Påfyldningsåbningen er placeret på selve adgangstrinnet.

Vinduesvisker og sprinkler (førerhus DLX)

På læssere, der er udstyret med førerhus DLX, betjenes forrudesprinkleren med en funktionsstyrekontakt monteret på højre side af ratstammen.



Kontakten styrer følgende funktioner:

1. Sprinklervæske på rude
2. Intermitterende funktion
3. Kontinuerlig drift, langsom
4. Kontinuerlig funktion, hurtig



På læssere med LX- og DLX-førerhus er sprinklertank og påfyldningsdæksel placeret uden for førerhuset, foran forruden til venstre.

Hvis omgivelsestemperaturerne kan falde til under frysepunktet, er det nødvendigt at tilsætte frostvæske til sprinklervæskes og lad lade sprinkleren fungere, indtil frostvæsken løber gennem dysehullet. Is kan beskadige pumpen, tanken, slangerne og deres forbindelser og dysen.

Opvarmning og ventilation

1. Varmeapparat

På maskiner med LX- og DLX-førerhus er varmeapparats temperaturregulator placeret til venstre foran sædet. Luftstrømmens temperatur kan justeres med drejekontakten på soklen under sædet. Luftstrømmens retning kan styres med dyserne på frontpanelet og ved pedalerne.



2. Luftrecirkulation

Af hensyn til en hurtigere opvarmning er førerhuset udstyret med et luftrecirkulationssystem. Når spjældet åbnes, trækker varmesystemet luft fra førerhuset og cirkulerer den gennem dyserne tilbage i førerhuset. På denne måde bliver kabinen hurtigere opvarmet i koldt vejr. Systemet kan også bruges til afkøling.

BEMÆRK

Hvis systemet bruges til opvarmning, bør luftcirkulationen slukkes så snart temperaturen i førerhuset er tilstrækkelig, ellers opstår der kondens på vinduerne.

Regulering af blæserhastighed

- På maskiner med DLX-kabine er blæserens hastighedsregulering placeret i kontrolpanelet øverst til højre.
- På maskiner med LX-førerhus sidder blæsertrin-indstillingen i højre side i fodrummet.

Førerhusets luftfilter

Førerhuset har et udskifteligt luftfilter, som sidder under døren på venstre side (se billedet herunder). Patronen (varenr.) skal skiftes oftere i støvede omgivelser.



ADVARSEL

Risiko for alvorlig sygdom ved langvarig eksponering for krystallinsk silica – Brug ikke læsseren uden en filterpatron på plads førerhuset. For at reducere eksponering kvartsmel skal luftfilteret i førerhuset altid holdes i god stand. Hold førerhusets dør og vinduerne lukket, når du kører i et støvet område. Brug en åndedrætsmaske ved fare for eksponering for kvartsmel eller andre typer af støv. Brug af ventilationssystemet uden installeret filter øger mængden af støv inde i førerhuset.

BEMÆRK

Dæk ikke for luftdyserne nederst til højre bagpå førerhuset, da det kan medføre dannelse af kondens på vinduerne.

Afrimning/afdugning:

- Drej varmeblæseren til position 4 (høj hastighed)
- Skru helt op for varmen
- Tænd for luftkonditioneringen (hvis installeret).
Airconditioneringen vil tørre luften
- Ret de forreste dyser mod vinduerne. Luk alle andre dyser
- Hold luftrecirkuleringslugen lukket. Brug af luftrecirkulation vil øge fugtigheden i førerhuset

**FORSIGTIG**

Fare for kollision – Kør aldrig med læsseren, når sigtbarheden er dårlig. Kør aldrig uden frit udsyn i alle retninger Lad læsseren varme ordentligt op.

Betjeningsinstruktioner

**FARE**

Husk altid - sikkerhed først. Test alle læsserens funktioner på et åbent og sikkert sted. Sørg for der ikke er personer i læsserens kørselsområde og redskabets farezone.

**FARE**

Skødesløs betjening kan skade dig eller omkringstående. Betjening af læsseren og redskab kræver førerens fulde opmærksomhed. Undgå at blive distraheret af mobiltelefon el.lign. under driften.

**ADVARSEL**

Kollisionsfare - Vær opmærksom på andre maskiner og personer, der bevæger sig i området. Sørg for der ikke er personer inden for fareområdet omkring læsseren og redskabet. Læsserens farezone udgøres af området ved læsserens bom, drejningsområdet på siden, samt området foran og bagved læsseren. Sænk altid lasten eller redskabet, inden førersædet forlades - læsseren er ikke designet til at holde bom eller last løftet i længere tid. Lær at køre og betjene læsseren på et sikkert område.

Start af læsseren

Før start

De daglige eftersyn skal foretages inden motoren startes, se side 110.

Indstil sæde og spejle (hvis monteret), så du har en god arbejdsstilling og ubegrænset synsfelt fra førersædet. Kontrollér, at alle kontrolhåndtag fungerer korrekt. Sørg for at arbejdsområdet er sikkert.

Kontroller, at redskabet er låst og tilsluttet korrekt, hvis et redskab er monteret.

Sørg altid for at have tilgang til alle operatørmanualer. Læs og følg alle betjenings- og sikkerhedsinstruktioner.

Kontrollér, at arbejdsområdet er sikkert. Om nødvendigt:

- Fjern, eller markér forhindringer i arbejdsområdet.
- Nogle opgaver kræver muligvis en sikkerhedsafstand til andre personer. Planlæg arbejdet, før du starter, for at sikre en sikker afstand til andre personer og for at lokalisere og undgå potentielle skrøbelige overflader på arbejdsområdet. Se operatørmanualen for hvert enkelt redskab for flere oplysninger.
- Hvis du arbejder i et område med anden trafik, skal du sørge for, at korrekte sikkerhedsprocedurer er på plads. Brug læsserens rotorblink, overvej at bruge et lydsignal ved bakkørsel, og tænd for læsserens lygter. Alle bør være iført høj synlighedsbeklædning.
- Udstødningsgas kan dræbe på få minutter. Brug ikke læsseren i lukkede eller utilstrækkeligt ventilerede rum. Eventuelle døre eller garageporte skal åbnes, før læsseren startes.



ADVARSEL

Kollisionsfare - Sørg for, at læsseren ikke kan bevæge sig utilsigtet. Hold hænder og fødder væk fra håndtag og pedaler under start.



ADVARSEL

Fare for kvælning – Start ikke læsseren i lukkede rum – Udstødningsemissionen kan dræbe på kun få minutter. Udstødningsemissioner er giftige i koncentrerede mængder. Brug ikke læsseren i lukkede eller utilstrækkeligt ventilerede rum, eventuelle døre eller garageporte skal åbnes først.



ADVARSEL

Fare for brand, eksplosion og alvorlig motorskade - Brug ikke starthjælpevesker. Brug af starthjælpevesker såsom æter kan forårsage brand, eksplosiv støj og alvorlig motorskade. Brug ikke starthjælpe midler. Kun tilsætningsstoffer, der overholder brændstofstandarder, der er anført på side 38, må blandes i brændstof. Bland aldrig diesel med benzin eller andet brændstof.



ADVARSEL



Fare for personskade og ukontrolleret bevægelse - Tilsidesæt aldrig de normale betjeningslementer på starteren. Brug altid kun tændingsnøglen til at starte læsseren. Tilsidesættelse af tændingsnøglen kan forårsage gnister, forbrændinger, brand, skade på motoren og kontakt med bevægelige dele af motoren.

Tændingsnøgle



Tændingsnøglen kan skiftes til følgende positioner:

1. **• (OFF)** Slukke minilæsserens motor
 - Tændingsnøglen kan fjernes

De fleste elektriske systemer på læsseren er slukket. Dog er nogle lygter muligvis ikke tilsluttet via tændingskontakten. For at slukke for alle systemer skal du slukke for batteriets hovedafbryder, når du efterlader læsseren uden opsyn.
2. **ON** Motoren kører
 - Læsserens elektriske systemer kan bruges.
3.  Motoren foropvarmer
 - Se mere under startproceduren for flere oplysninger.
 - Når nøglekontakten frigøres fra denne position, vender den tilbage til positionen ON.
4.  Starteren kører
 - Start motoren
 - Når nøglekontakten frigøres fra denne position, vender den tilbage til positionen ON.

Start af motoren

1. Udfør dagligt eftersyn (se Vedligeholdelse og service på side 105)
2. Drej hovedafbryderen til ON

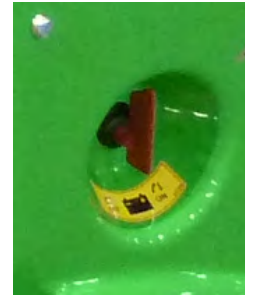

3. Sæt dig på førersædet, justér sæden, og spænd sikkerhedsselen.
4. Flyt gashåndtaget til ca. 1/4 del af fuld gas.



5. Kontroller, at redskabshydraulikken er slukket (sættes i frigear) se s. 55.
Træd ikke på kørepedalene.
6. Drej tændingsnøglen til højre, til ON-position. Signallamperne i instrumentpanelet tænder kort under selvkontrollen. Olietryks- og ladeindikatorlamperne forbliver tændte.

Under kolde forhold, og når læsseren er kold, skal du vente, indtil gløderørsindikatorlampen på instrumentpanelet slukker.



7. Drej tændingsnøglen videre til højre, indtil motoren starter. Slip nøglen til position ON umiddelbart, når motoren kører.

BEMÆRK

Aktivér ikke starteren i mere end 10 sekunder ad gangen. Vent et minut før du forsøger igen, hvis motoren ikke vil starte. Hvis motoren ikke starter efter et par forsøg, eller kører dårligt: Se fejlfinding på side 137 og i motorens operatørmanual.



Fare for kvæstelser af omkringstående – Pas på, at redskabet ikke bevæger sig utilsigtet.

- Hvis redskabshydraulikken er tændt under start, og der er et hydraulisk drevet redskab på maskinen, kan redskabet bevæge sig pludseligt og forårsage en farlig situation.
- Sørg for, at redskabshydraulikkens reguleringshåndtag er sat i en neutral position under start.
- Aktivér ikke redskabshydraulikkens knapper på joysticket (hvis monteret) under start.

Efter start:

BEMÆRK

Sørg for, at alle advarselsslamper på instrumentpanelet er slukket, når motoren kører. Hvis motoren ikke starter efter et par forsøg, eller kører dårligt: se fejlfinding på side 137.

Efter start:

BEMÆRK

Lad motoren varme op og lad motorolien cirkulere i motoren et øjeblik, inden du belaster motoren eller øger motoromdrejningshastigheden.

Standning af motoren (sikker stopprocedure)

1. Sænk kranarmen helt ned. Placer redskabet på jorden, træk parkeringsbremsen, stop redskabet (flyt reguleringshåndtaget til redskabshydraulikken til neutralstilling, se side se s. 55), indstil motoromdrejningstallet til tomgang.

BEMÆRK: Lad læsseren køre i tomgang et øjeblik, før du stopper motoren. Især efter tung belastning af motoren.
2. Stop motoren ved at dreje tændingsnøglen til positionen OFF (til venstre)
3. Aflast trykket i redskabshydraulikken (se side (se s. 96))
4. Tyverisikring af minilæsseren. Tag nøglen ud af tændingskontakten, og slå batteriet fra via batterihovedafbryderen.

BEMÆRK

Undgå at lade motoren køre i unødvendig tomgang i længere tid. At lade læsseren køre i tomgang forårsager slid på motoren og emissionssystem. Dieselmotorer er ikke beregnet til at køre i tomgang i lang tid. Sluk for motoren, når du forlader førersædet.

Stop hvis følgende observeres:

BEMÆRK

Stand motoren hurtigst muligt, hvis nogen af følgende symptomer observeres. Find årsagen, før du genstarter.

- Olietryk- eller fejlindikator-advarselsslampen tændes under driften.
- Motoromdrejningerne tiltager eller aftager pludselig af sig selv, uden at der røres ved hastighedsomskifteren.
- Der opstår pludselig og usædvanlig støj.
- Pludselig øgning af motorens vibrationer.
- Farven på udstødningsgassen bliver pludselig mørkere eller hvid.

Kørsel

Driftsprincip

Avant-læsseren 523/528/530 er udstyret med et hydrostatisk drivsystem. En hydraulikpumpe med variabel fortrængning styres proportionalt af de to pedaler. Kørslen styres med pedalerne og gashåndtaget.

- Passende motorhastighed vælges med gashåndtaget på instrumentbrættet, imens den ønskede køreretning og hastighed styres med pedalerne.
- For maksimal skubkraft: træd let på pedalerne - for højere kørehastighed: træd hårdere på pedalerne.

**ADVARSEL**

Fare for kollision eller for at vælte – Kør med lav hastighed, når du øver brugen af læsseren.

Gør dig fortrolig med kørsel af maskinen ved lav hastighed og på et fladt, jævnt og åbent sted. Sørg for at der ikke er personer i læsserens arbejdsområde, for at undgå skader forårsaget af utilsigtede bevægelser. Når du har lært, hvordan du kører ved lav hastighed, skal du gradvist øge hastigheden og lære at køre og styre læsseren ved højere kørehastigheder.

Pedaler

Sådan bruger du kørepedalerne:



- Forlæns kørsel: Træd forsigtigt på højre kørepedal, indtil maskinen begynder at bevæge sig langsomt.
- Baglæns kørsel: træd forsigtigt på venstre kørepedal.
- Slip pedalen langsomt, når du ønsker at stoppe. Læsseren vil sænke farten og stoppe.

Hvis det er nødvendigt at stoppe hurtigt, trykkes på kørepedalen for den modsatte køreretning. Slip begge pedaler, så snart læsseren er standset. Ellers vil læsseren straks igen begynde at køre i retningen for den kørepedal, som er trykket ned.

Gashåndtaget kan bruges til at styre motorhastigheden, også under kørslen. Den grundlæggende regel er: anvend lavere motoromdrejningshastighed ved lettere arbejde og højere omdrejninger ved hårdt arbejde, eller ved høj kørehastighed.

**ADVARSEL**



Risiko for at vælte - Undgå at dreje ved høj kørehastighed.

Læsseren kan tippe over, hvis du drejer rattet kraftigt under kørsel. Sæt farten ned inden du drejer skarpt. Brug altid rolige bevægelser til at styre læsseren med.

Hastighedsomskifter

Avant 530 er udstyret med hydrauliske motorer med 2 gear. Kørehastigheden styres med hastighedsomskifteren på instrumentpanelet til højre (se side 52). Ud over hastigheden, påvirker hastighedsomskifteren trækraften som vist i tabellen herunder.



Hastighedsomskifter (kun Avant 530)		
		
Hastighedsinterval med standard dæk	0-9 km/h	0-19 km/h
Trækraft, fremad	100%	50%
Trækraft, baglæns	100%	25%

Højere hastighed er beregnet til længere ture, hvor høj trækraft ikke er nødvendig.



Fare for bratte bevægelser – Undgå at skifte hastighedstrin under kørsel med høj hastighed.

Stop altid maskinen først, eller sæt farten ned, før du bruger hastighedsomskifteren.



Fare for miste kontrollen over læsseren – Vær forsigtig, når du kører i det høje hastighedstrin.

Bratte bevægelser med rattet kan få læsseren til at vælte. Undgå pludselige bevægelser med rattet, når læsseren kører med høj fart. Kør langsomt, når der transporteres laste, ved kørsel på hældende eller ujævnt terræn eller på glatte overflader. Sænk altid hastigheden før skarpe sving.

OptiDrive®

Læsserne 523/528/530 er som standard udstyret med det effektive hydrauliske drivsystem Avant OptiDrive®.

Systemet er designet til at sikre et optimalt hydraulisk olieflow, som sparer energi ved at minimere tryktab. Dette opnås gennem brugen af de højeffektive Avant-ventilblokke og slangefittings af typen EO3.

OPTIDRIVE®

Hvis du ønsker høj trækraft:

1. Vælg lav kørehastighed (530)
2. Brug højt motoromdrejningshastighed
3. Træd kun let på kørepædalen for at vælge en lav kørehastighed. På denne måde opnås den fulde effekt af det hydrauliske system og motoren kan benyttes med høj trækraft.

Hvis motoren er overbelastet, skal pædalen ikke presses yderligere. Brug i stedet højere motoromdrejningstal, og træd kun let på pædalen.

X-lås (krydslås) og anti-spin

X-lås (krydslås)

Det hydrauliske kredsløb har et indbygget system, som gør det muligt for hjulene på venstre og højre side af læsseren at køre med forskellige hastigheder. Hermed efterlader læsseren færre dækaftryk på bløde overflader, og dækslid reduceres på hårde overflader. X-låsesystemet begrænser automatisk strømmen af hydraulikolie mellem de motorerne på hver side, og fungerer på samme måde som en begrænset parallel differentialespærre, der øger læsserens skubbekraft.

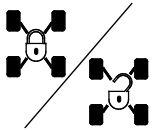

The X-låsesystemet kan aktiveres ved hjælp af kontakten på kontrolpanelet.

X-låsens kontaktposition påvirker også anti-spinventilens funktion (ekstraudstyr).

X-lås OFF: I denne tilstand kan den hydrauliske olie strømme fra de hydrauliske motorer på ene side af læsseren til motorerne på den anden side. Hjulene vil rulle mere frit og læsseren efterlader færre dækmærker på bløde overflader.

X-lås ON: I denne tilstand er det hydrauliske olieflow fra side til side ikke mulig. Denne effekt svarer til en begrænset differentialspærre under drift. Dette forbedrer læsserens skubbeevne. Når X-låsen er aktiveret kan de hydrauliske motorer på den ene side af læsseren modtage en større portion af det samlede hydrauliske flow, hvilket får hjulene til at dreje på en af læsserens sider.

Generelt bør X-låsen deaktiveres under almindelig brug, hvor der ikke er brug for høj skubbekraft. Endvidere bør X-låsen deaktiveres, når der arbejdes på hårde overflader. Dette reducerer slid på dækkene. Ved kørsel på glatte overflader bør X-låsen aktiveres.

Anti-spinventil (ekstraudstyr)

Hvis minilæsseren er udstyret med antispin-ventil (ekstraudstyr), findes der et ekstra stik på bagsiden af joysticket. Ventilen udligner oliestrømmen mellem højre og venstre sides hydrauliske motorer og forbedrer trækraften på glatte og ujævne overflader.



Aktiveres ved holde kontakten på joysticket inde.

Så snart kontakten slippes, så udløses anti-spinventilen.

Antispin-ventilens funktion afhænger ikke af X-låskontaktens position. Hver gang anti-spinventilen er aktiveret, aktiveres X-låskontaktens automatisk.

Lad læsseren varme ordentligt op.

Hydraulikoliens temperatur har indflydelse på læsserens hydrostatiske drivsystem. Hvis omgivelsernes temperatur er på under 5 °C, er det nødvendigt at kontrollere, at reaktionerne på kommandoerne fra kørepedalene er normale. Hvis drivsystemet føles trægt, så skal læsseren have tid til at varme op ved at lade redskabshydraulikkens pumper køre i tomgang, indtil drivsystemet fungerer normalt. Kør forsigtigt, indtil læsseren når sin normale driftstemperatur.



ADVARSEL

Risiko for nedsat bremsekraft - Sørg for, at hydraulikolien ikke bliver overophedet. Når hydraulikolien bliver varmere, vil køreegenskaberne ændre sig. Når olien er varm og oliekoeleren slået til, kan maskinens bremselængde være længere end når maskinen er kold. Hvis læsseren altid kører ved høje omgivelsestemperaturer, skal typen og viskositeten af hydraulikolien være egnet til disse betingelser. Kontakt AVANT service.

BEMÆRK

I tilfælde af utilstrækkelig bremsekraft i det hydrostatiske drivsystem skal den elektriske parkeringsbremse aktiveres. Baghjulene blokerer. Parkeringsbremsen virker som en nødbremse og vil også aktiveres i tilfælde af tab af olietryk. Parkeringsbremsen er beregnet til at holde læsseren stationær og ikke til gentagen bremsning. Aktivér kun under kørsel, hvis nødvendigt.

Motorvarmer (ekstraudstyr)

Læsseren kan udstyres med en motorblokvarmer (ekstraudstyr). Blokvarmeren opvarmer motorens kølevæske for at hjælpe med at starte læsseren under kolde forhold. Brug af blokvarmeren bidrager også til at reducere emissionerne ved koldstart.

Motorblokvarmeren skal være tilsluttet til en stikforbindelse til elnettet med jordforbindelse, som også er beskyttet med en reststrømafbyder. En jordet stikkontakt udelukker ikke faren for elektrisk stød, hvis et strømførende kabel f.eks. efterlades på våd jord. Frakobl altid begge ender af kablet. Brug kun den korrekte kabeltype, der er beregnet til brug sammen med den pågældende blokvarmermodel, der er installeret på læsseren.

Motorblokvarmerens stik (230 V) sidder i højre side på maskinens bageste del.



ADVARSEL

Risiko for brand og elektrisk stød – Kontroller blokvarmerens spændingsklassificering. Brug altid godkendt kabeltype. Kontroller, at designspændingen på blokvarmeren stemmer overens med netspændingen i dit område. Standardblokvarmeren er beregnet til tilslutning til 220-240 V AC-vekselstrømsstik. Motorblokvarmeren skal være tilsluttet til en stikforbindelse, som er beskyttet med en reststrømafbyder. Brug kun den originale kabeltype til at tilslutte blokvarmeren. Beskyt elektriske stikkontakter mod regn.

**ADVARSEL**

Brandfare - Brug kun den korrekte kabeltype. Hvis motorblokvarmeren (ekstraudstyr) er installeret på læsseren, leveres et grønt elektrisk netkabel med læsseren. Brug ikke andre typer kabler. Kablet skal være godkendt til udendørs brug. Motorblokvarmeren A410648 er beregnet til at fungere med en strømforsyning på 220 - 240 V, 50-60 Hz AC. Der må ikke udføres ændringer på kablet eller benyttes transformere. Kontakt din Avant-forhandler eller servicetekniker om andre typer blokvarmere.

**FORSIGTIG**

Fare for elektrisk stød og beskadigelse af læsseren - Frakobl blokvarmeren, før du tager læsseren i brug. Sørg for at fjerne, frakoble og opbevare kablet til blokvarmeren, før du flytter læsseren, så du undgår beskadigelse af kablet eller dets stik. Fjern altid kablet fra stikkontakten. Lad aldrig kablet hænge ned på jorden. Dette udgør en fare for elektrisk stød.

Styring af læsseren

Læsseren styres med rattet. Styresystemet drives hydraulisk. Hold venstre hånd på grebet, som sidder på rattet. På denne måde er din højre hånd fri til at betjene læsserens andre funktioner.

Du kan styre læsseren med rattet, også hvis hydraulikeffekten er mistet. En nødstyresystem er integreret, men det kræver større kraft at dreje rattet, hvis der opstår et problem i læsserens styresystem.



ADVARSEL

Risiko for at vælte - Hold lasten tæt ved jorden og kør langsomt.

Hold altid læsserens bom i lavest mulige position, og så tæt på læsseren som muligt, under kørsel. Risikoen for at vælte stiger betydeligt, når der køres med en tung last (et tungt redskab eller et stort læs i skovlen) og bommen er hævet under kørslen.



ADVARSEL

Risiko for at vælte - Undgå at dreje ved høj kørehastighed.

Læsseren kan tippe over, hvis du drejer rattet kraftigt under kørsel. Sæt farten ned inden du drejer skarpt. Brug altid rolige bevægelser til at styre læsseren med.



ADVARSEL

Risiko for at vælte - Drej aldrig ved høj kørehastighed. Når læsserens bom er hævet, er maskinens stabilitet dårligere, når man drejer. Hold lastens tyngdepunkt så tæt på jorden som muligt under kørsel.



Risiko for kollision og knusning
- **Ophold dig altid, og hold hænder og fødder, indenfor sikkerhedsbøjlsens beskyttende område.** Vær opmærksom på, at førersædet bevæger sig uden for hjulenes venderadius, når der drejes med maskinen.

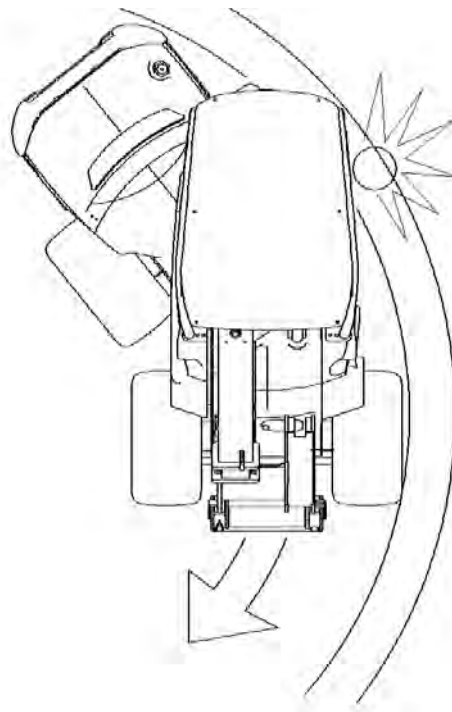

Håndtering af materiale

Sørg for at bruge det rigtige redskab til det pågældende materiale. Brug korrekt størrelse og type skovl til håndtering af løst materiale, og pallegaffler til håndtering af pallelæs. Læs redskabets operatørmanual, f.eks. skovlens operatørmanual, for yderligere oplysninger om sikker og korrekt brug. Tag læsserens løftekapacitet i betragtning, når du planlægger arbejdet.

Læsseren selv er ikke beregnet til at løfte hængende bryder. Monter aldrig slynger, kæder eller reb på læsserens bom. Bind eller forbind aldrig reb, kæder, løkker eller lignende til redskaber, medmindre det anvises i operatørmanualen til et Avant-redskab.

**ADVARSEL**

Fare for tipning - Læsseren kan tippe forover når førersædet forlades. Sænk altid byrden ned til jorden, inden førersædet forlades. Følg sikker stopprocedure som vist på side 80.

Håndtering af tunge læs

**ADVARSEL**

Risiko for at vælte - Hold altid byrderne så tæt ved jorden som muligt, og kun på jævn overflade. Meget tunge læs kan ændre læsserens tyngdepunkt og føre til, at læsseren vælter. Under transport skal læsset holdes så lavt og så tæt på minilæsseren som muligt, for at holde tyngdepunktet lavt og sikre stabilitet.

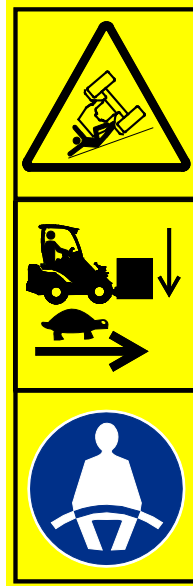
**FARE**

Fare for at vælte - Hold lasten tæt ved jorden, og kør langsomt. Brug altid sikkerhedssele.

På ujævn jord kan læsseren lettere vælte til siden. Kørsel altid langsomt, og hold byrden tæt ved jorden. Undgå skarpe sving, også på jævnt underlag. Brug sikkerhedssele, som holder dig fast under den beskyttende ROPS. Hvis du ikke bruger sikkerhedssele kan du blive slynget ud af førersædet og knust mellem sikkerhedsbjølen og jorden, hvis læsseren vælter.

**FARE**

Fare for at vælte forover - Hold lasten tæt ved jorden, og kørsel langsomt.

Læs omhyggeligt operatørmanualen. Kørsel aldrig med tunge byrder løftet. Hold byrder, også redskaber, så lavt og så tæt på læsseren som muligt. Se oplysningerne i denne operatørmanual med information om, hvordan væltefare kan forebygges.

Hvis læsseren tipper over

Læsseren bør ikke vælte, hvis man udviser agtpågivenhed og følger instrukserne i denne operatørmanual. Men det er vigtigt at vide, hvad man skal gøre, hvis læsseren tipper over.

Læsseren kan vælte forover eller skride ud til siden.

Hvis læsseren vælter:



Risiko for at blive knust af ROPS-strukturen, hvis læsseren vælter – Brug altid sikkerhedsselen, og hold dig altid inden for det område, der er beskyttet af ROPS-sikkerhedsrammen.

Benyt altid sikkerhedssæle, så du bliver i førersædet og ikke kan blive knust mellem jorden og læsseren, hvis den vælter.

BEMÆRK

Hvis læsseren vælter: Sluk straks for læsserens motor. Hvis motoren og pumperne bliver ved med at køre, efter at læsseren er væltet, vil den hurtigt tage skade og lække hydraulikolie. Få læsseren rejst op så hurtigt som muligt, for at undgå at spilde brændstof og olie. I de fleste tilfælde kan læsseren rejses op igen, ved at et par personer løfter i ROPS sikkerhedsbjælken. Motorolie kan lække inde i motoren, hvilket forårsager større motorskade, hvis motoren forsøges genstartet, efter at læsseren er blevet rejst op. Kontakt serviceafdelingen, før du forsøger at starte motoren.

Arbejde med redskaber

Krav til redskaber

Ethvert redskab, der monteres på læsseren, skal opfylde gældende sikkerhedsmæssige og tekniske standarder og krav. Et redskab, der ikke er specielt designet til læsseren, kan udgøre en sikkerhedsrisiko. Kontrollér, at Avant 523/528/530 er anført på listen i redskabets operatørmanual. Nogle redskaber kan kræve brug af yderligere særlige beskyttelsesforanstaltninger eller personligt sikkerhedsudstyr. Læs det respektive redskabs operatørmanual.



ADVARSEL

Fare for alvorlig tilskadekomst - Kontrollér altid, at redskabet er beregnet til brug med læssermodellen.

- Læs redskabsmanualen, inden du monterer eller påbegynder arbejdet med redskabet. Følg altid anvisningerne i redskabets operatørmanual.
- Sørg for at redskabet er kompatibelt med læsseren: Avant 523/528/530 skal være anført på listen i operatørens redskabsmanual. Kontakt din AVANT-forhandler hvis nødvendigt. Ikke-kompatible redskaber kan udgøre en risiko for skader fra f.eks. på af ustabil læs, kontakt med dele i bevægelse, nedsat udsyn eller udslyngende genstande.
- Brug kun redskaberne til det tilsigtede formål, som er beskrevet i redskabets brugsanvisning.
- Sørg for at redskabet er tilsluttet korrekt på lynkoblingspladen på læsseren, sådan som beskrevet i redskabets operatørmanual.
- Følg alle instruktioner vedrørende personlige værnemidler, sikkerhedsafstande og eventuelle ekstra sikkerhedsforanstaltninger, der er nødvendige når visse redskaber benyttes.
- Gør dig fortrolig med driften af redskabet, samt hvordan det stoppes, på et sikkert sted. Sænk redskabet ned til jorden, og sluk for læsseren før førersædet forlades. Udfør eventuelle yderligere trin i redskabets sikre stopprocedure.
- Hold redskaber i god og sikker driftstilstand. Instruktioner om inspektion, vedligeholdelse og service af redskabet.

Redskabsmanualer

**FARE**

Redskaber kan være en kilde til betydelige risici, der ikke er beskrevet i denne læssers operatørmanual.

Sørg for at have tilgang til alle redskabsmanualer. Forkert brug af et redskab kan forårsage alvorlige skader eller død.

Hvert redskab har sin egen operatørmanual. Denne operatørmanual indeholder vigtige oplysninger om sikkerhed, og om hvordan man tilkobler, anvender og vedligeholder redskabet korrekt.

**ADVARSEL**

Fare for tilskadekomst på grund af ikke-kompatible redskaber - Kontrollér altid, at redskabet er beregnet til brug med læssermodellen. Forkert redskabstype, ukorrekt tilkobling af redskabet eller forkerte tekniske egenskaber for koblingsbeslagene kan udgøre en fare, som ikke er taget i betragtning i læsserens eller det pågældende redskabs design. Brug altid kun originale redskaber og beslag fra Avant.

Brug af tredjepartsudstyr kræver en nøje tilpasning af redskabet og risikovurdering for at garantere sikkerhed, ydeevne og en pålidelig brug af læsseren i kombination med redskabet. Kontakt din Avant-forhandler i tilfælde af tvivl om udstyrs kompatibilitet med din Avant-læsser.

Kompatibilitet af redskaber

Brug kun Avant-redskaber, der er designet til din læssermodel. Ethver redskab, der monteres på læsseren, skal være designet til at blive brugt specifikt sammen med Avant 523/528/530, og dette skal være anført i redskabets operatørmanual. Redskabets fabrikant er ansvarlig for at vurdere risikoen i forbindelse med tilkoblingen af redskabet og dets brug med denne læssermodel. Brug aldrig et redskab, hvis dets fabrikant ikke skriftligt har erklæret dets kompatibilitet med denne læssermodel.

BEMÆRK

Kontrollér redskabets maksimalt tilladte hydrauliske olieflow. Justér hydraulikpumpen, så olieflowet passer til arbejdet og redskabet. Se side 41.

BEMÆRK

Bemærk, at nogle redskaber fra tredjeparter kan være forsynet med hydraulisk olie, som ikke kan blandes med læsserens hydrauliske olie. Skylning af udstyrets hydrauliske olierekulsløb kan være nødvendigt, før redskabet kobles til læsseren. Uforenelige olier kan forårsage slid på hydrauliske pumper og motorer.

Tilkobling af redskaber

Redskabet monteres på læsserens bom ved at sammenkoble minilæsserens hurtigkoblingsplade med modstykket på redskabet. Som standard kobles redskabet til manuelt med to låsestifter i koblingspladen. Låsestifter, som betjenes med en elektrisk kontakt, er også tilgængelige som ekstraudstyr. De følgende trin viser sammenkoblingsproceduren, uanset sammenkoblingstypen.

Det er hurtigt og nemt at koble redskabet på minilæsseren, men det skal gøres omhyggeligt. Hvis redskabet ikke er låst fast til minilæsseren, kan det løsne sig og skabe en farlig situation. Der må ikke køres med minilæsseren og bommen må ikke løftes, hvis redskabet ikke er låst fast. For at forhindre farlige situationer, skal tilkoblingsproceduren nedenfor altid følges. Se også sikkerhedsinstruktionerne i denne operatørmanual.



Fare for knusning - Sørg for, at et ulåst redskab ikke bevæger sig eller vælter. Gå aldrig ind i området mellem minilæsseren og redskabet. Foretag altid montage af redskabet på et plant underlag. Flyt eller løft aldrig et redskab, der ikke er låst fast.



Læs altid instruktionerne om tilkobling og brug af redskabet i redskabets operatørmanual. Proceduren for tilkobling af et redskab kan eventuelt kræve yderligere trin end de standardtrin, som er beskrevet herunder. Følg altid anvisningerne i redskabets operatørmanual.

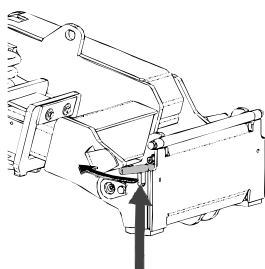

Trin 1:

- Træk lynkoblingspladens låsestifter op, og drej dem bagud i sprækken, så de er låst i den øverste position.

Hvis minilæsseren er udstyret med hydraulisk låsesystem til redskabet, se da yderligere instruktioner for brug af låsesystemet på de følgende sider.

- Sørg for at de hydrauliske slanger, eller eventuelle ledninger, ikke kommer i klemme under installationen.

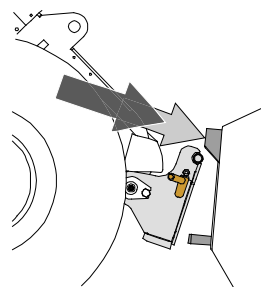

Trin 2:

- Sæt dig i førersædet, spænd sikkerhedsselen, start læsseren, og vip hurtigkoblingspladen fremad.
- Kø minilæsseren ind til redskabet. Hvis læsseren er udstyret med teleskopbom, kan denne bruges til at nå koblingsbeslagene på redskabet
- Placér hurtigskiftpladens øverste stifter, så de er lige under de tilsvarende beslag på redskabet.

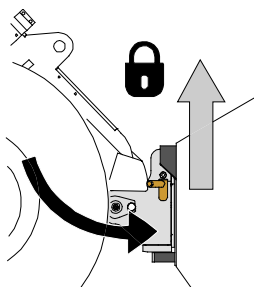
**Trin 3:**

- Løft bommen lidt ved at trække bommens kontrolhåndtag tilbage for at løfte redskabet fra jorden.
- Drej bommens kontrolhåndtag til venstre, så hurtigkoblingspladens bund kommer ind til redskabet.
- Lås låsestifterne manuelt eller lås den hydrauliske lås.
- **Kontrollér altid, at begge låsestifter er fastlåst.**

**FARE**

Fare for knusning under et nedfaldende redskab, fare for tab af kontrol med læsseren på grund af nedfaldende redskab – Kontrollér altid, at redskabet er korrekt fastgjort.

- Inden du flytter eller løfter redskabet, skal du sørge for, at låsestifterne er i nederste position og kommer igennem redskabets beslag på begge sider.
- Et dårligt fastgjort redskab kan falde ned på bommen eller operatøren, eller komme ind under minilæsseren under kørslen og forårsage skader eller mistet kontrol over maskinen. Flyt eller løft aldrig et redskab, der ikke er korrekt fastgjort med begge låsestifter.

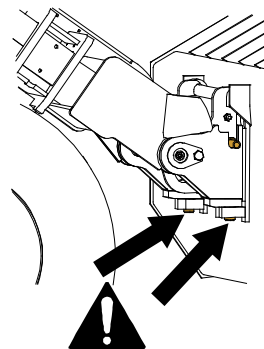

Hydraulisk hurtigskift

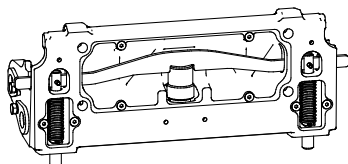

Den valgfri lynkoblingsplade muliggør låsning og oplåsning af et redskab fra førersædet.

En afbryder er placeret til højre på instrumentpanelet (se side 52). Kontakten er udstyret med en skydelås for at forhindre utilsigtet låsning af et redskab.

En hydraulisk cylinder indvendigt i redskabets koblingsplade bevæger låsestifterne op og ned. Læsserens motor skal køre for at låsesystemet kan bruges.

**FARE**

Risiko for tab af redskab - Gør dig bekendt med læsserens styring. Undgå at redskabet sænker sig utilsigtet. Betjen kun den hydrauliske kobling, når redskabet er tæt på jorden.

Sørg altid for, at låsestifterne låses korrekt i redskabets huller også ved hydraulisk lås. Begge stifter skal være fastlåst.

Tilslutning af redskabshydraulik

Redskabets hydraulikslanger er udstyret med multistiksystemet, som tilslutter alle slanger på samme tid.



ADVARSEL

Risiko for utilsigtet bevægelse af redskab eller udslyngning af hydraulikolie - Tilslut og frakobl aldrig lynkoblinger eller andre hydrauliske komponenter, mens redskabshydraulikkens kontrolhåndtag er i låsepositionen eller hvis systemet er under tryk. Tilslutning og frakobling af hydrauliske koblinger, mens systemet er under tryk, kan medføre utilsigtet bevægelse af redskabet eller læk af hydraulikvæske under tryk, hvilket kan forårsage alvorlige skader eller forbrændinger. Følg sikker standsningsprocedure før af- eller påmontering af hydraulik.

Tilslutning af multistiksystemet:

1. Sørg for at stifterne på redskabets koblingsplade er ud for hullerne i minilæsserens koblingsplade. Multistikket kan ikke tilkobles, hvis redskabets stik er vendt om.
2. Til- og frakobl lynkoblingen ved at dreje håndtaget mod læsseren.

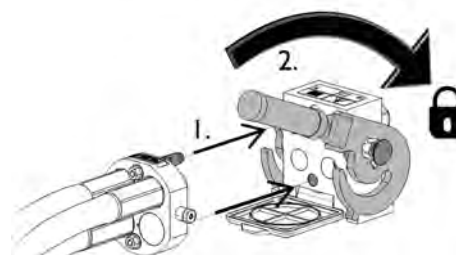

Håndtaget skal være let at dreje hele vejen til låsestillingen. Kontrollér at koblingspladerne er samlet korrekt og rens dem, hvis håndtaget ikke er let at dreje. Sluk også for minilæsseren, og aflast det resterende hydrauliktryk, se side 96.

Frakobling af multistiksystemet:

Før frakobling skal redskabet sænkes ned på en fast og jævn overflade.

1. Sluk for minilæsserens redskabshydraulik.
2. Tryk oplåsningsknappen ind og drej håndtaget for at frakoble.
3. Efter frakobling sættes multistikket på plads i holderen på redskabet.

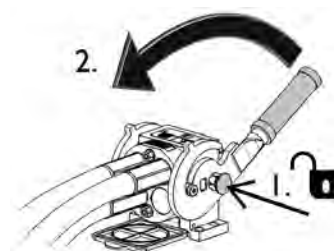

BEMÆRK

Hold alle koblinger så rene som muligt; brug beskyttelseshætterne på både redskab og minilæsser. Snavs, is og lignende kan vanskeliggøre tilkobling betydeligt. Efterlad aldrig slangerne på jorden; placer altid koblingerne i redskabets holder.

BEMÆRK

Sørg for, at de hydrauliske slanger ikke bliver overstrakt eller risikerer at komme i klemme under driften, når redskabet tilkobles.

Betjening af redskabshydraulikken

Redskabshydraulikken betjenes med reguleringshåndtaget på kontrolpanelet eller knapperne på 6-funktions joysticket (se side se s. 55).

Grebets låseposition muliggør betjening af redskaber, der kræver et konstant olieflow (roterende kost, lugejern til montering bagpå osv.). Tag reguleringshåndtaget ud af låsepositionen når redskabet ikke kører, så motoren ikke belastes unødigt.



FARE

Fare for knusning og indtrækning, fare for kvæstelser ved kontakt med bevægelige dele – Ophold i nærheden af et redskab i funktion kan være forbundet med alvorlig fare. Sluk redskabshydraulikken, inden førersædet forlades eller motoren standses. Reguleringshåndtagene må kun betjenes fra førersædet. Følg den sikre stopprocedure.

Redskabshydraulikkens reguleringshåndtag og knapperne på elektriske joystick (se side se s. 55) styrer hydraulikolien som følger:

1. Bevægelse af reguleringshåndtaget mod låsepositionen vil lede den hydrauliske strømning til port 1.
Dette er normalt redskabets plusbevægelse.
2. Bevægelse væk fra låseposition vil lede flowet i modsat retning, til port 2.
3. Port 3 er en trykløs returlinje til tanken. Denne er påkrævet til nogle redskaber.
4. Port 4 er til sættet med elektriske styrekontakter (ekstraudstyr).

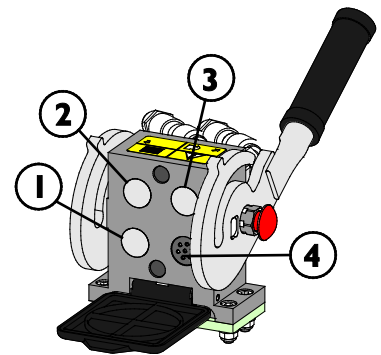

ADVARSEL

Fare for udslyngning af maskindele, sten, jord og andre genstanden - For høj hastighed for redskabet kan forårsage personskader eller farlige bevægelser med redskabet. Redskabet kan bryde sammen, udslynge genstande eller udsende for meget støj og vibrationer ved overhastigheds-drift. Lad aldrig redskabets hydrauliske flow overskride det maksimalt tilladte. Se korrekt hydraulisk flow i det enkelte redskabs operatørmanual, og brug diagrammet på side 41 i denne operatørmanual.

Trykaflastning af det hydrauliske system

Sørg for at der ikke er tryk i det hydrauliske system, som kan medføre fare under service.

For at trykudligne det hydraulisk system:

1. Sænk altid bommen ned til jorden, og placér redskabet sikkert på jorden.
2. Slukning af læsseren
3. Flyt alle reguleringshåndtag, herunder teleskoparmens og redskabshydraulikkens reguleringshåndtag, til deres yderpositioner et par gange.

Husk at bommen eller redskabet kan bevæge sig, når trykket frigives. Flyt på håndtagene, indtil alle bevægelser er stoppet.

Ekstra kobling til redskabshydraulik

Den ekstra kobling til redskabshydraulik er en dobbelt virkende hydraulisk forbindelse med to fittings. De to hydrauliske standardlynkoblinger er placeret foran læsseren, lige under multistikket.

- Før du tilslutter eller frakobler standard lynkoblingerne, skal der trykudlignes, som beskrevet på side 96.
- For at montere eller afmontere standard lynkoblingerne, trækkes kraven på hunkoblingen tilbage.
- Bemærk at beskyttelseshætterne på minilæsserens og redskabets koblinger kan sættes sammen, så de ikke fyldes med snavs under arbejdet.
- Når koblingerne afmonteres, kan der dryppe lidt olie fra dem. Brug beskyttelseshandsker og hav altid en klud ved hånden, til at holde udstyret rent.

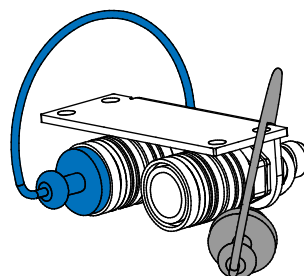

Sådan bruges den ekstra hydrauliske tilkobling:

Det installerede ekstra udtag styres med sammen reguleringsgreb som standard redskabshydraulikken eller med knapperne på 6-funktions-joysticket. Brug omkobleren på instrumentpanelet til at vælge, hvilket udtag der skal bruges:

Kontakt til at vælge, hvilket ekstra hydraulikudtag der skal bruges:

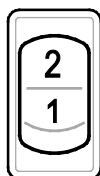

Kontakt i position 2: Ekstra hydraulisk hjælpeudtag (ekstraudstyr)

Kontakt i position 1: Standardudtag til redskabshydraulik (multistik foran på læsseren)

Lynkoblingerne kan kobles på en måde, så kontrolhåndtagets funktioner byttes om. Test driften af redskabet, hver gang det kobles til minilæsseren. Hold koblingerne rene og brug deres beskyttelseshætter. Det er muligt at bruge enten den hydrauliske funktion tilsluttet til standard multikonnectoren, eller den funktion, som er tilsluttet det ekstra udtag. Samtidig brug er ikke mulig.

Redskabs-adapterplade

Avant tilbyder koblingsadapterse som hjælp til tilkobling af visse redskaber. Se det enkelte redskabs operatørmanual for oplysninger om eventuel brug af en adapter.

Begge adaptertyper monteres på læsserens hurtigskiftplade. Adapterne har ens hurtigskiftsystemer til fastgørelse af redskabet på adapteren og læsseren.

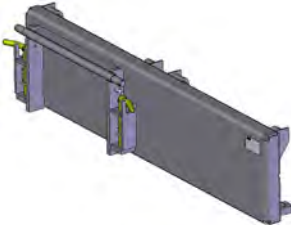

Sideskiftadapter A37097 og A37166

Sideskiftadapteren er en stiv adapterplade, der flytter redskabet 60 cm til højre eller til venstre side, afhængigt af modellen. Den er beregnet til at opnå bedre siderækkevidde med redskaber, der bruges på jorden, f.eks. slagleklippere i vejkanten.



Adapter til hydraulisk sideskift A37235

Adapteren til hydraulisk sideskift tilbyder nem, sømløs sideskift for tilslutning af redskab og betjenes fra førersædet. Designet inkluderer stærke glideskinner, som også kan smøres.

Hvis et hydraulisk redskab er monteret på adapteren til hydraulisk sideskift, så skal læsseren være forsynet med det ekstra udtag til redskabshydraulik (ekstraudstyr) foran. Redskabets tilkoblingsslanger er monteret på multistykket og sideskiftadapteren på det ekstra udtag (ekstraudstyr).

Kontakt din lokale Avant-forhandler for yderligere oplysninger om muligheden for brug af sideskiftadapter.



Tiltadapter A34148 eller A36505

Med en tiltadapter kan redskabet tiltes sidelæns, hvilket gør det muligt at:

- Forme jorden på forskellige måder med en skovl eller et planeringsaggregat
- Holde pallegaflerne lige, når du kører på overflader med hældning
- Laste paller, der står på et ujævn underlag
- Planere ujævne overflader

Tiltadapteren er hovedsagelig beregnet til ikke-hydrauliske redskaber. Men med et ekstra redskabshydraulikudtag foran (ekstraudstyr) er det muligt at arbejde med hydrauliske redskaber som 4-i-1 skovl eller pallegafler med hydraulisk sideskift.

**Roterende adapter A424406**

Den roterende adapter er beregnet til sammen funktion som vippeadapteren. Adapteren, som kan rotere 360 grader, gør det muligt at vende redskabet om. Dette kan være nyttigt i forbindelse med nivelleringsarbejde.

**ADVARSEL**

Fare for tipning - En sideskiftadapter forringer læsserens sidelæns stabilitet betydeligt. Brug kun adapterne til specifikke formål som anvist i hver enkelt redskabs operatørmanual. Fjern alle adaptere, når læsseren anvendes til normal brug. Adaptere forringer læsserens stabilitet, og må kun benyttes på plane overflader.

**FORSIGTIG**

Adapterplader reducerer løftekapaciteten - Brug ikke adapterplader ved tunge læs eller tunge redskaber. Adapterplader flytter redskabets tyngdepunkt længere væk fra læsseren. Det øger risikoen for at vælte og kan begrænse brugen af tunge redskaber.

BEMÆRK

Redskabs-adapterpladerne er kun beregnet til specifikke redskaber, der kan bruges sikkert og effektivt med en adapter. Redskabs-adapterpladerne er ikke til generelt brug. Enhver adapterplade skal fjernes fra læsseren, når det specifikke redskab ikke længere er i brug.

BEMÆRK

Brug ikke adapterbeslag, der er beregnet til montering af 200-serie 1-tilbehør, på andre læssere. 200-serie 1-tilbehør er ikke designet til at blive brugt med andre læssermodeller end 200-serien.

Opmagasinerings, transport, bindepunkter og løft

Før transport eller løft af læsseren:

- Montér rammelåsen, se s. 108
- Sænk bommen ned.



Blokér altid rammelåsen, inden læsseren transporteres eller løftes. Husk at fjerne rammelåsen igen efter transport. Kontrollér læsserens styretøj efter hver transport.

Bindepunkter

Læsseren skal fastgøres sikkert, hvis den f.eks. transporteres på en trailer. Alle fire fastgøringspunkter skal benyttes. Hvis et redskab er monteret, skal det også fastgøres.

Der er som standard i alt 4 bindepunkter:

- To på forstativ tæt ved bommen
- To på bagrammen, nær kontravægten

Fastgøringspunkter på læsserens forside:



Fastgøringspunkter på læsserens bagside:



Forberedelse af læsseren til transport:

1. Fastgør altid lasten. Sørg for at alt udstyr er sikret, også selvom det kun skal transporteres over en kort afstand.
 - Det kan være nødvendigt at fastbinde redskaber separat.
2. Sænk bommen helt ned.
3. Blokér rammelåsen.
4. Brug altid stropper eller kæder, der er i god stand og klassificeret til brug som lastsikring. Kontrollér alle kroge og låse.
5. Tag hensyn til vægtens fordeling på traileren. Nogle gange kan det være bedst at placere læsseren på traileren med bagenden først.
6. Sørg altid for, at traileren er velafbalanceret, når den placeres sidelæns og i retningen foran/bagtil. Traileren må aldrig udøve en opadgående løftekraft på bugseringskøretøjets anhængertræk.
7. Kontrollér, at alle afskærmninger er på plads og fastgjorte. Fjern tændingsnøglen og eventuelle løse genstande, som kan falde af under transport.
8. Overvej brugen af transportafdækning for at beskytte læsseren mod snavs under transporten. Se illustrationen nedenfor.

Transportdækning

Transportafdækning, som beskytter læsseren mod snavs under transporten, er tilgængelig. Kontakt din AVANT-forhandler.

**BEMÆRK**

Brug ikke Full-cover regnslaget gennem længere perioder, da det kan forårsage korrosion på grund af fugt, der vil kondensere inde i det. Det lette regnslag må gerne benyttes gennem længere perioder.

Transport på trailer

Hvis du transporterer læsseren på en trailer, skal du sørge for, at lastens tyngdepunkt vender fremad mod trailerens foraksel. Det kan være nødvendigt at bringe læsseren baglæns på traileren for at placere den korrekt.

Tyngdepunktet på en læsner uden monteret redskab er placeret lidt fremad foran bagakslen. Tag højde for redskabets størrelse og vægt og eventuelle yderligere kontravægte på læsseren. Fastgør altid læsseren og dets redskab på traileren.

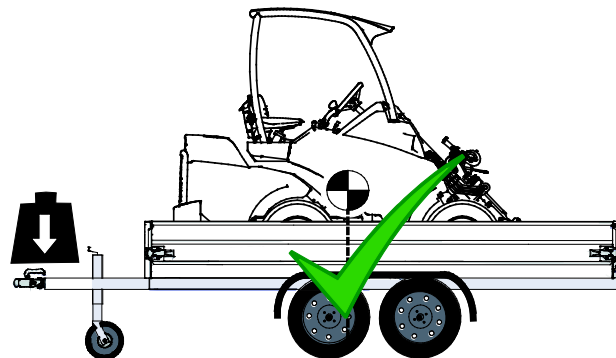

Fare for at miste kontrollen over bugseringskøretøjet - Læs aldrig traileren, så bugseringsstangen er udsat for løftekraft. Traileren må aldrig læsses, så tyngdepunktet ligger bag trailerens aksel. Hvis traileren er læsset på denne måde, kan traileren forårsage tab af kontrol køretøjet, som trækker traileren.

Belastningen af bugseringskøretøjets anhængertræk må aldrig være negativ. Når anhængertrækket frakobles, kan trækstangen svinge op.

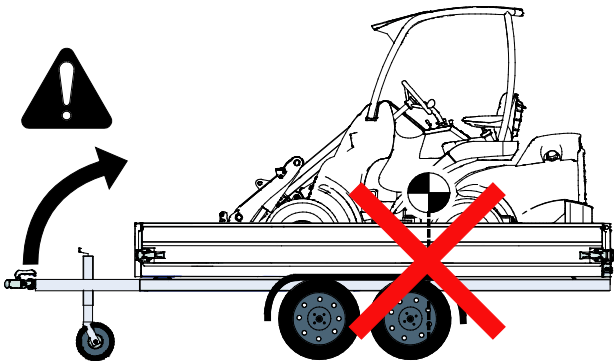

Tag højde for alle yderligere kontravægte, redskaber og andet udstyr, når du vurderer belastningen på traileren. Yderligere kontravægte, blandt andre ekstraudstyr og udstyr, kan gøre læseren tungere end angivet på identifikationspladen. Overskrid aldrig trailerens eller trækkøretøjets maksimalt tilladte masser.

Kontrollér altid den maksimalt tilladte vægt af trækstangen for bugseringskøretøjet. Det anbefales at måle trækstangsbelastningen med en vægt. Selv en mindre forskydning af læserens placering på traileren kan gøre belastningen på trækstangen overdreven eller negativ, hvilket gør traileren og trækkøretøjet ustabil. Sørg altid for, at der er moderat belastning på trækstangen inden for de grænser, der er angivet i trækkøretøjets instruktionsbog.

Ekstra bindepunkter (ekstraudstyr)

Ekstraudstyr til hyppig trailertransport

Hvis læseren ofte transporteres på en trailer, er der mulighed for ekstra beslag for lettere fastgørelse.

Fastgørelsesbeslag A418623 monteret på bagkofanger eller -kontravægt



Fastgørelsesbeslag A418623 monteret på siden af bagrammen



Ved side-montering kræves to beslag.

Fastsurringsbeslag på hjulnav A423091

Monteret på et hjulnav med 5 bolte:



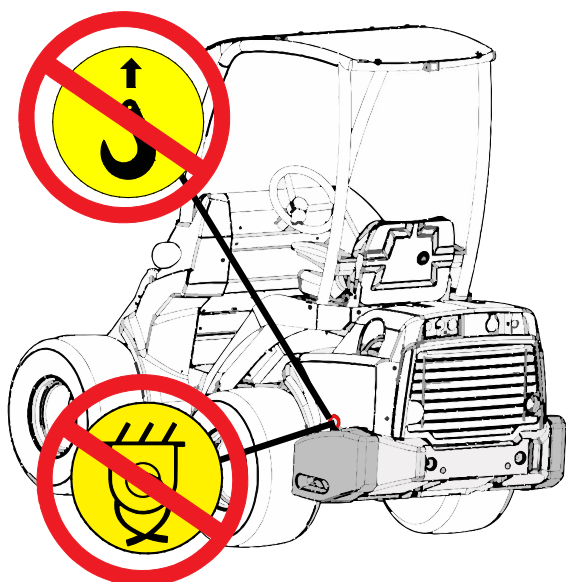

FARE

Fare for at læsseren bevæger sig eller vælter - Løft eller fastgør aldrig læsseren på siden med kontravægtene. Håndtagene på sidevægtene er kun til deres af- eller påmontering. Forsøg aldrig at løfte læsseren i sidevægtenes håndtag, og brug dem aldrig som fastsurringspunkter. **Fjern altid løfteøjerne fra kontravægtene, straks efter deres montering.**

Opmagasinerings

Hvis maskinen opbevares udendørs, skal den beskyttes med det dertil beregnede cover (varenr. 65436).



Inden opmagasinerings i længere tid (mere end 2 måneder) skal læsseren forbedres for at sikre, at levetiden ikke forringes og brugen kan genoptages uden problemer.

- Det anbefales at lade det periodiske serviceeftersyn udføre inden opmagasinerings. Kontakt AVANT service.
- Gør læsseren omhyggeligt rent.
- Kontrollér, og pletmal eventuelt malede overflader for at undgå rustskader.
- Smørestederne gives fedt, og cylindernes stempelstang smøres med olie.
- Fjern batteriet fra læsseren, og opbevar det på et køligt, godt ventileret sted. Oplad batteriet hver måned.
- Opbevar læsseren indendørs, hvis det er muligt. Henstil ikke læsseren i direkte sollys.
- Se motormanualen for information om forberedelse af motoren til langtidsopbevarings.
- Dækkene skal have det korrekte dæktryk.
- Fyld brændstoftanken og den hydrauliske olietank til mærkerne for maksimalt niveau.
- Tildæk åbningen på motorens udstødningsrør.

Løft af læsseren

Løft af læsseren ved hjælp af ROPS: Hvis læsseren er udstyret med ROPS sikkerhedsbøjle, skal man benytte fire slinger godkendt som løfteudstyr og med en længde på mindst 2000 (79 tommer) mm. Slå løfteselerne omkring de fire ROPS hjørnestolper. Løftesættet A418706 indeholder alle nødvendige dele til at løfte en læssemaskine med ROPS sikkerhedsbøjle.

Sørg for, at løfteselerne ikke kan flytte sig, og at læsseren ikke svinger rundt, mens den løftes. Slå løfteselerne omkring alle fire ROPS stolper og sørg for at de ikke sidder fast eller bliver beskadiget af f.eks. skarpe hjørner.

Løft af læssemaskine med LX-/DLX-førerhus: For at løfte en læssemaskine med LX- eller DLX-førerhus skal fire løfteøjjer af passende type installeres i gevindhullerne på taget af førerhusets struktur. Løft læsseren med løfteskæder og kroge. Løftesættet A417352 indeholder alle nødvendige dele, som skal bruges til at løfte en læssemaskine med LX-/DLX-førerhus.



KAB L: Når en læssemaskine med L-kabine skal løftes, skal vinduespanelerne (foran, på siden og bagtil) afmonteres før maskinen løftes.



ADVARSEL

Fare for at læsseren kan falde ned – Brug passende løfteudstyr, og følg sikkerhedsinstruktionerne og sikker praksis, når læsseren løftes.

- Før læsseren løftes, skal tunge redskaber og eventuelle ekstra vægte afmonteres.
- Sænk bommen ned.
- Montér knæledslåsen på læsserens ramme.
- Følg anvisningerne for den pågældende type førerhus i løftesættets operatørmanual.
- Løft aldrig læsseren med personer i.

Løft læsseren uden ryk, og sørg for, at den ikke falder ned eller forvrides.

Det følgende billede viser princippet for løft af læsseren med ROPS sikkerhedsbøjle og fire løfteseler:

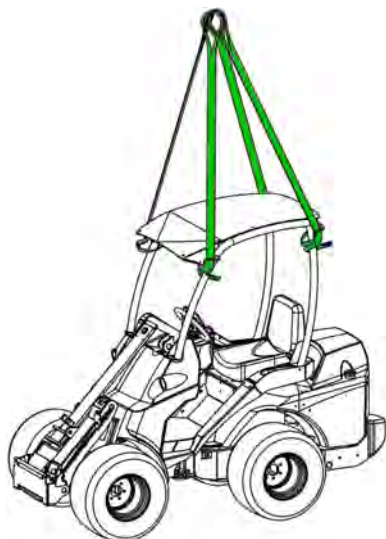

Fare for at læsseren kan falde ned - Forsøg aldrig at løfte læsseren i kontravægtene, og brug dem aldrig som bindepunkter. Håndtagene på sidevægtklodserne er kun til af- eller påmontering af sidevægtene. Fjern løfteøjerne fra kontravægtene for at forhindre, at de kan bruges

Bugsering af minilæsseren

Læsseren kan ikke bugseres. Den er udstyret med en hydrostatisk transmission og en hydraulisk parkeringsbremse, som kun kan udløses, når motoren kører, og der er nok tryk i det hydrauliske system. I tilfælde af tekniske fejl, hvor motoren ikke kan startes, skal læsseren flyttes til side en anden maskine eller løftes med f.eks. en gaffeltruck og transporteres til service.

Service og vedligeholdelse



Fare for personskader – Hvis læsseren er beskadiget eller dårligt vedligeholdt, kan det medføre eller øge risikoen for usikker drift.

For at sikre lang levetid, er det vigtigt at bevare læsseren i god stand. Vedligeholdelsesprocedurerne, der er anført i dette kapitel, kan udføres af uddannede eller på anden måde erfarne førere. Anmod om yderligere oplysninger i tilfælde af tvivl om udførelse af servicereparationer eller vedligeholdelse, før arbejdet startes.

Hvis vedligeholdelsesplanen ikke følges, og den foretagne service ikke noteres i denne operatørmanual, er det ikke sikkert, at garantien dækker for skader på læsseren.

Service dele kan fås hos din Avant-forhandler eller et autoriseret serviceværksted. Kontakt din lokale Avant-forhandler for yderligere oplysninger eller råd.

Sikkerhedsinstruktioner



Følg altid de grundlæggende sikkerhedsprocedurer, og vær altid opmærksom på følgende instruktioner, når du udfører vedligeholdelse eller service:

1. Sluk for læsseren, og lad den køle af, før du begynder på nogen form for service.
 2. Kobl parkeringsbremsen til.
 3. Drej batterihovedafbryderen til positionen OFF.
 4. Hold bommen sænket. Placér cylindersikringen på bommens løftecylinder, når der skal udføres arbejde under bommen.
 5. Installér rammelåsen før du løfter maskinen, og ved dækskift.
 6. Afbryd batteriet, før du begynder arbejde på det elektriske system eller batteriet.
- Kontakt din AVANT-forhandler eller Avant-service for reservedele og flere oplysninger om serviceprocedurer.



Risiko for at blive forbrændt, skære sig og blive tilsprøjtet med olie eller snavs - Brug beskyttelsesbriller og handsker under alle vedligeholdelsesoperationer. Benyt altid beskyttelseshandsker, sikkerhedsbriller og beskyttelsesdragt. Varme overflader og skarpe kanter kan forårsage personskader. Generel hudkontakt med olie og fedt kan være skadeligt, vask hænderne grundigt efter kontakt.



**FARE**

Væske udslyngt ved højt tryk kan trænge ind i huden og forårsage alvorlig personskade – Håndter aldrig komponenter under tryk.

Sørg for at det hydrauliske system er fuldt trykaflastet på både læsser og redskab, inden hydrauliske komponenter håndteres. Hold aldrig hånden nær en kobling, når denne åbnes eller lukkes, og brug aldrig hænderne til lækagesøgning. Hold et stykke pap under, hvis der er mistanke om lækage.

Søg omgående lægehjælp, hvis hydraulisk væske trænger ind i huden, eller hvis der er mistanke herom. Øjeblikkelig speciel medicinsk behandling er vigtig for at begrænse de mulige alvorlige kvæstelser forårsaget af injiceret olie. I begyndelsen kan skaden være næsten usynlig, men den kan udvikle sig til en alvorlig skade i løbet af blot nogle få timer.

**ADVARSEL**

Fare for skade og forbrændinger ved hydraulikolieudslip – Brug aldrig læsser eller redskaber, hvis der er lækager i det hydrauliske system. Kontrollér kun hydraulikslanger og -komponenter, når læsseren er standset sikkert og det hydrauliske system er trykaflastet. Reparér lækager så snart de opdages, en lille lækage kan hurtigt vokse sig stor. Lækkende hydraulikvæske kan forårsage alvorlig personskade og er også skadeligt for miljøet. Varm hydraulikolie kan forårsage alvorlige forbrændinger.

Kontrollér hydraulikslangerne for revner og slid. Stands straks arbejdet, indstil brugen af læsseren, hvis det yderste lag på en af slangerne ser slidt ud. Hvis du opdager en defekt, skal slangen eller komponenten udskiftes.

Gentagen eller forlænget hudkontakt med hydraulikolie kan være skadeligt. Vask hænderne grundigt efter kontakt.

**ADVARSEL**

Nedfaldende læs - knusningsfare. Gå aldrig under læsserens bom, hvis den ikke er sikret med cylindersikringen. Fjern belastning og afmonter redskab før service eller vedligeholdelse af læsseren.

**ADVARSEL**

Risiko for kontakt med dele i bevægelse – Sluk altid for motoren, før motorrummet åbnes. Motorens køleblæser, generatorrem og remskiver bevæger sig med høj hastighed, når motoren kører. Åbn aldrig motorhjelm, mens motoren kører.

**ADVARSEL**

Fare for forbrændinger - Lad læsseren køle af, før dækslerne åbnes. Elektriske og hydrauliske dele kan være meget varme efter brug.

Denne advarselmærkat er placeret, så den er synlig, under bagdækslet. Varme områder inkluderer de hydrauliske komponenter og slanger samt overflader på motoren og udstødningsystemet.

Tænk på miljøet

Væskerne i maskinen er skadelige for miljøet. Forebyg så vidt muligt lækage.

Aflever spildolie og -væsker på genbrugsstationen. Undersøg lokale krav til genanvendelse eller bortskaffelse af andre komponenter.

**ADVARSEL**

Risiko for forbrændinger som følge af varmt kølevæske – Åbn aldrig en varm radiator eller kølevæskebeholder. Åbn aldrig en kølevæskebeholder, mens motoren er varm. Risiko for udslyngning af varm kølevæske, der kan forårsage alvorlig forbrænding. Lad motoren køle helt ned, før radiatoren åbnes.

**ADVARSEL**

Risiko for udsprøjtende hydraulikolie – Isolér den hydrauliske akkumulator før vedligeholdelse. Hvis læsseren er udstyret med bomaffjedring (ekstraudstyr), er en trykakkumulator tilsluttet bommens hydrauliske kredsløb. Frakobl aldrig en hydraulisk komponent, før akkumulatoren er blevet isoleret fra kredsløbet, og det resterende tryk aflastet.

Installation af cylindersikring og knæklebslås

Installation af bommens cylindersikring:

Den røde cylindersikring er placeret for enden af bommen, bag hurtigskiftpladen.

Sørg for at bommen forbliver hævet under vedligeholdelse, ved at sætte cylindersikringen på cylinderens stempelstang. Fastgør cylindersikringen på stempelstangen med den lange skrue, der er på låsen.

Servicesupport på spidsen af bommen

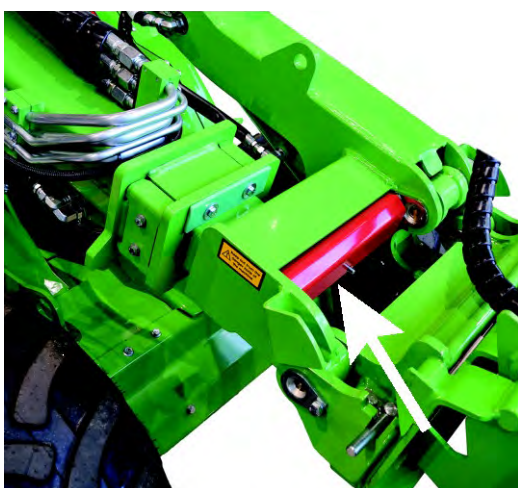

Cylindersikring, monteret



Rammelås:

Den røde rammelås' stang er placeret under førerhuset.



Knæklebslåsen er beregnet til at låse frontramme og bagramme sammen, f.eks. under løft eller transport.

Hullerne til rammelåsens stang er på venstre side af læsseren, under adgangstrinnet.

1. Skub den krogformede ende på stangen gennem hullet nær læsserens venstre baghjul.
2. Drej stangen mod hullet foran. Den anden ende skal forblive fastlåst i hullet på bagrammen.
3. Justér stangens hullede bagende ved at dreje på rattet. Dette kan gøres uden at starte læsseren.
4. Når den ønskede position er opnået, skubbes knæklebslåsen (b) gennem hullet på forrammen og låses med sikringsplitten.



Daglige inspektioner og periodisk vedligeholdelsesplan

Læsseren skal serviceres og vedligeholdes for at holde den i god og sikker stand. Denne del af operatørmanualen viser vedligeholdelses- og servicepunkter og vedligeholdelsesintervaller for minilæsseren og dens motor. Der er mere detaljerede instruktioner om hver serviceoperation, i nummerorden, på de følgende sider.

I denne operatørmanual er den nødvendige service opdelt i dele:

1. Daglig vedligeholdelse, som alle brugere af læsseren kan udføre uden specielt udstyr eller træning. Som en del af din daglige rutine, skal du kontrollere læsserens tilstand og dens udstyr, før du starter den. Afhjælp alle fundne problemer.
2. Periodisk vedligeholdelse af læsseren og dens motor, hvor specielt udstyr og træning kan være nødvendigt. Serviceplanen fastsætter et mere grundigt eftersyn af læsseren ud over den daglige vedligeholdelse.

Visse periodiske vedligeholdelsesprocedurer er beregnet til at blive udført af kvalificerede serviceteknikere. Disse servicefunktioner er markeret i serviceplanen og i instruktionerne for hver enkelt vedligeholdelsesindgreb. Autoriserede Avant-servicepunkter har det nødvendige specialværktøj og udstyr.

Alle vedligeholdelses- og servicefunktioner er beregnet til at blive udført, når læsseren er slukket, undtagen de kontroller, der specifikt er beregnet til at blive udført, når motoren er i gang.

Overhold den anbefalede serviceplan. Opret rapporter over den udførte vedligeholdelse. Kontakt Avant-service, hvis du er usikker på gennemførelsen af serviceprocedurerne, eller hvis du har brug for reservedele.

BEMÆRK

Hold læsseren i god stand. Udfør altid de daglige inspektioner, og følg vedligeholdelsesplanen. Manglende vedligeholdelse kan markant og hurtigt forkorte læssernes levetid og medføre sikkerhedsrisici.

Første service efter 50 timers drift

BEMÆRK

Husk at udføre første service efter 50 timers drift. Den første service er afgørende for ydeevnen og de hydrauliske systemers levetid. Alle hydrauliske komponenter køres ind i løbet af de første 50 timers brug. Hydraulikolien og filtrene opsamler disse oprindelige slidprodukter. Hvis den første service ikke udføres i tide, kan de hydrauliske pumper, motorer og ventiler blive så nedslidte, at de ikke kan repareres. Garantien dækker ikke defekter, der er opstået på grund af følgende: Den første service inkluderer også opgaver, der er vigtige for læsserens sikkerhed og pålidelighed.

BEMÆRK

Modul til registrering af periodisk service findes på side 139 i denne operatørmanual. Al periodisk vedligeholdelse skal registreres i tabellen af den servicetekniker, der har udført vedligeholdelsen. Skader eller slid, der skyldes manglende vedligeholdelse, er ikke omfattet af garantien.

Daglig vedligeholdelse og inspektioner

- Gå en runde om maskinen og se den efter, før hver ny arbejdsopgave. Udfør dagligt de opgaver, der er angivet nedenfor, eller efter hver 10 driftstimer vist på læsserens timetæller.
- Kontrollér mindst de følgende punkter. Brug ikke læsseren, hvis du bemærker problemer med nogle af de anførte punkter eller andre af læsserens dele. Se de følgende sider for en detaljeret beskrivelse af hver inspektion, der er angivet nedenfor.
- Indstil sæde og spejle (hvis monteret), så du har en god arbejdsstilling og ubegrænset synsfelt fra førersædet. Kontrollér, at ruder og spejle er rene.
- Kontrollér, at alle læsserens reguleringshåndtag fungerer korrekt.
- Kontrollér driftsområdet. Fjern eller markér om nødvendigt forhindringer, der kan udgøre en risiko for læsserens sikkerhed eller stabilitet.

	Daglige og ugentlige inspektioner	Kontrol for hvert arbejdsskift	Ugentlig kontrol
1	Påfyld brændstof	■	■
2	Kontrollér læsserens, dens udstyrs og sikkerhedsskiltens generelle tilstand	●	●
3	Gør læsseren rent	■	●
4	Tilsæt fedt til smørepunkterne	■	●
5	Synskontrol af bommen, drejetapper og andre metalstrukturer	●	●
6	Kontrollér boltes, møtrickers og beslags fastspænding	●	●
7	Kontrollér hjulene	●	●
8	Kontrollér redskabet og lynkoblingspladen	●	●
9	Kontrollér hydraulikoliestand	■	●
10:	Kontrollér motoroliestand	■	●
11	Kontrollér motoren kølevæskestand	■	●
12	Kontrollér vandudskillen	■	●
13	Kontrollér motorens luftfilterelement	■	●
14	Kontrollér batteri og elektriske kabler	●	●
15	Kontrollér førerhusets luftfilter	■	●
16	Kontrollér bommens bevægelser	●	●
17	Afprøv kørsel og styring	●	●
18	Afprøvning af parkeringsbremsen	■	●

- Vedligeholdelse
- Når nødvendigt

Regelmæssig service og vedligeholdelse

Ud over de punkter, der er anført i den daglige og ugentlige inspektion, skal følgende serviceprocedurer udføres med jævne mellemrum.

	Tidsplan for periodisk vedligeholdelse	Efter de første 50 driftstimer	Efter hver 400 timers brug eller årligt (alt efter, hvad der kommer først)
1	Udskiftning af motorens luftfilter	■	●
2	Skift motorolie	●	●
3	Skift motoroliefilter	●	●
4	Skift hydraulikolie	●	●
5	Skift hydraulikoliefilter	●	●
6	Rengør eller udskift hydraulikolietankens afluftningsventil	●	●
7	Skift brændstoffiltre	-	●
8	Kontrollér brændstofslanger	●	●
9	Gør brændstoftanken rent	-	●
10:	Kontrollér batteriet og dets kabler, dets installation og ladekapacitet.	●	●
11	Kontrollér elektriske kabler, relæer og andre elektriske komponenter*	●	●
12	Kontrollér hydraulikslanger, fittings og andre hydrauliske komponenter	●	●
13	Mål det hydrauliske tryk på redskabets og bommens hydraulik, juster om nødvendigt*	●	●
14	Måling af ladetrykket på den variable fortrængningspumpe	●	●
15	Mål effektstyringsventilen, juster hvis nødvendigt*	●	●
16	Kontrollér og justér glidepads på teleskoparmen, udskift hvis nødvendigt*	●	●
17	Kontroller montering og drift af drivmotorer*	●	●
18	Afprøv motoren, og kontrollér for vibrationer, støj og generel funktion*	■	●
19	Kontrollér sikkerhedsrammen, sædet, sikkerhedsselen, baksignal og alle installerede lygter og reflekser	■	●
20	Testfunktion af ekstraudstyr (førerhus, flydebom, krydslås, anti-spinventil og andet udstyr installeret på læsseren	●	●
21	Vedligeholdelse af det hydrauliske redskabslåsesystem*	●	●
22	Kontrol af knækled	●	●
23	Udskift luftfilteret i førerhuset	■	■

*Serviceopgaver, der er markeret med en stjerne, skal udføres af professionelle serviceteknikere.

BEMÆRK

Der findes yderligere oplysninger om vedligeholdelse og service af motoren i motorens operatørmanual. Brug kun reservedele og olier, der er i overensstemmelse med de anbefalede specifikationer. Hvis der findes modstridende oplysninger, skal oplysningerne i læsserens brugermanual følges.

Daglige inspektioner og rutinemæssig vedligeholdelse

I. Tankning

Kontrollér brændstofniveau og tank op om nødvendigt. Det anbefales at tanke før brændstoftanken er tom og at holde tanken fuld for at forhindre kondensation af vand i brændstoftanken.

Tilsæt dieselolie, som opfylder kravene i standarderne vist på side 38. Brug kun rent brændstof, og undgå at der kommer snavs og vand ind i læsserens brændstoftank under påfyldning. Brug af anden type brændstof vil medføre, at motoren ikke overholder emissionskravene.

Trin V- og niveau 4-læssere

Brug kun brændstof med ultralavt svovlindhold på læssere ved kørsel i områder, hvor trin V- eller niveau 4-emissionsstandarder gælder.

**ULTRA LOW SULFUR
DIESEL FUEL ONLY**

AA17275

Brug kun rent brændstof

Brug ikke snavset dieselbrændstof eller blandinger af dieselbrændstof og vand, da dette vil medføre alvorlig motorskade. Rent brændstof hjælper med at forhindre, at brændstofinjektorerne tilstoppes.

Rengør straks alt spildt brændstof. Undgå spild af brændstof ved at bruge passende udstyr.

Opbevar aldrig brændstof i galvaniserede containere (dvs. zinkbeklædte). Dieselbrændstof og den galvaniserede beklædning reagerer kemisk med hinanden og frembringer flager, der hurtigt tilstopper filtre, eller forårsager brændstofpumpe og/eller injektorfejl.

Risiko for brand eller eksplosion - Håndtér brændstof med forsigtighed



FARE



- Stands altid motoren, og lad den køle af før optankning.
- Sørg for god ventilation under tankning.
- Brug kun diesel, der er beskrevet på side 38.
- Overfyld aldrig brændstoftanken. Undgå at spilde brændstof, fyld maks op til 50 mm fra halsen af brændstoftanken.
- Undgå spild af brændstof under optankning. Skulle dette ske, skal brændstoffet tørres op med det samme for at undgå risiko for brand.
- Hold brændstoffet væk fra antændelseskilder. Ryg ikke under optankning.

BEMÆRK

Brug kun rent brændstof og undgå at der kommer snavs og vand ind i læsserens brændstoftank under påfyldning. Rengør tankdækslet og området omkring, før du åbner det. Opbevar altid brændstof i en godkendt beholder. Vand i brændstoffet kan forårsage alvorlig skade på motorens indsprøjtningssystem.

Hvis du løber tør for brændstof:

Tank op med en anbefalet type dieselolie fra en ren beholder. Drej tændingsnøglen på læsseren til positionen ON, men start ikke læsseren. Lad den elektriske pumpe cirkulere brændstof i et par minutter før start.

Hvis læsseren køres på hældende terræn med lavt brændstofniveau, kan læsseren stoppe, fordi brændstofstrømmen til motoren afbrydes midlertidigt. Tank op med brændstof for at forhindre, at læsseren stopper på ujævne overflader.

2. Kontrollér læsserens generelle tilstand

- Kontrollér, at alle sikkerhedsskilte er på plads og læselige
 - Brug aldrig læsseren med beskadigede eller manglende sikkerhedsskilte. Udskift manglende eller beskadigede sikkerhedsskilte, inden du bruger læsseren.
- Kontrollér læsserens underside og underlaget for lækager. Kontrollér også jorden/underlaget under læsseren for tegn på lækage.
 - Brug aldrig læsseren eller dens redskaber, hvis du har bemærket en lækage. Reparér alle lækager, før læsseren tages i brug.
- Kontrollér sikkerhedsbøjlen, sikkerhedsselens, lygternes og andet sikkerhedsudstyrs tilstand:
 - Sikkerhedsbøjle (ROPS) og beskyttelsestæg (FOPS) skal være monteret. ROPS og FOBS må ikke have synlige skader eller deformationer. De skal altid udskiftes med nye efter en ulykke.
 - Sørg for at alle lygter og reflekser er rene og funktionsdygtige
 - Kontrollér, at baksignalet fungerer (hvis installeret).
- Kontrollér, om læsseren skal rengøres, inden du fortsætter med andre daglige vedligeholdelsesprocedurer i dette kapitel. Beskadigede dele eller andre fejl er muligvis ikke synlige, hvis læsseren er snavset.
- Kontroller metaldele for skader eller rust.
 - Brug ikke læsseren, hvis defekter, bøjede, korroderede eller deformerede metaldele konstateres. Kontakt AVANT service med anmodning om assistance, hvis nødvendigt.
 - Kontrollér læsserens tilstand, efter den er gjort rent. For flere instruktioner om inspektion af metalkonstruktioner, bolte og fittings, se afsnittede startende på side 116.

3. Gør læsseren rent

Rengøring af læsseren er ikke kun et spørgsmål om ydre fremtoning. En snavset maskine kører hurtigere varm, og der samler sig mere snavs i luftfilteret, og de kan afkorte motorens eller de hydrauliske komponenters levetid. Hold motorrummet rent for at forhindre overophedning.

Alle overflader, malede og andre, vil forblive i bedre stand, når de rengøres regelmæssigt. Beskidte overflader kan fremme hurtig korrosion.

Sørg for at alle lamper er rene og funktionsdygtige.

Hold adgangstrinnene rene

Hold altid adgangstrinnene, læsserens gulv og pedalerne rene. Hvis der er slidte gribeplader på trin eller gulv, skal de udskiftes med nye.

A. Rengør læsseren udvendigt

Rengør læsseren udvendigt med vandslange og et mildt rengøringsmiddel.

Læsseren kan også gøres rent udvendigt med en højtryksrens. Brug lavt tryk, og vask kun udvendige overflader med en højtryksrens. Sprøjt ikke på hydrauliske komponenter, læsserens betjeningselementer, elektriske dele, operatørens område, skilte eller radiatorer. Det kan forårsage skader. Brug aldrig trykrens til at rengøre læsserens indvendige dele.

Undgå at spule direkte på de hydrauliske komponenter (slanger, cylindre), udvendige elektriske komponenter, mærkater og radiatorer skal disse komponenter gøres grundigt rent.

Tør de hydrauliske lynkoblinger og olietankdækslet med en klud.

Gør også mellemrummet mellem de forreste hydrauliske motorer rent med jævne mellemrum ved at fjerne dækslet på foran på læsseren.

Efter rengøring af læsseren udvendigt, skal alle smøresteder smøres.

B. Gør læsseren rent indvendigt

Rengør førerhus indvendigt med passende mildt rengøringsmiddel og rengøringsmateriel. Hold førerhuset og førersædet rent for at reducere eksponeringen for støv.

C. Gør motorrummet rent

Kontrollér og gør områderne ved motorkøleren, luftindtaget og motorens udvendige flader rent. Støv, hø, og andet brændbart materiale på og omkring motoren kan forårsage brandfare.

Gør motorrummet rent med trykluft og vand. Undgå altid at sprøjte på luftindtaget og luftfilteret. Tør motor og hydraulikpumper forsigtigt af med en klud.

Sprøjt aldrig batteri- eller motorrum med en højtryksrensers. Hell ikke vand på motoren.

Brug om nødvendigt en børste eller svamp til at rengøre større overflader bagtil. Skyl radiatorerne forsigtigt med en vandslange. Skrub ikke eller børst radiatorer for at undgå skader.

Serviceuge i bunden af læsseren

Der findes en serviceluge i bunden læsseren for at gøre rengøring af bagrammen nemmere. Fjern servicelugen, der er fastgjort med to bolte, inden rengøringen af motorrummet for at fjerne snavs fra bagrammen. Monter afdækningspladen igen efter rengøring for at beskytte læsserens indvendige komponenter.

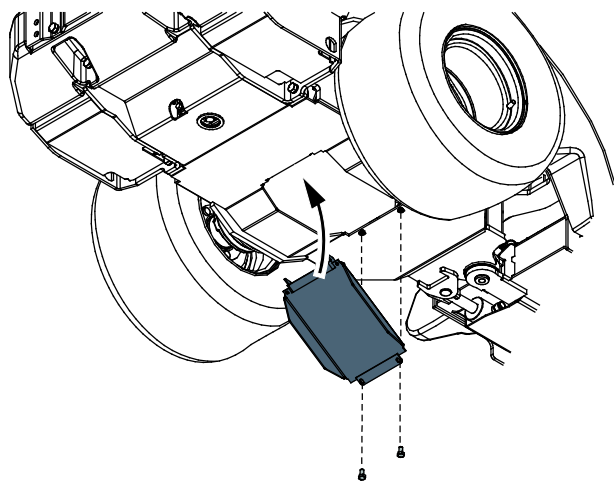

Rengøring af kølesystemer

Læsseren er udstyret med to køleblæseren:

- Hydraulisk oliekoeler
- Motorkøler

Hold begge kølere rene for at sikre læsserens pålidelige drift og lange levetid.

Hvis læsseren bruges i støvede forhold, skal kølefladerne og overfladerne rengøres regelmæssigt.

BEMÆRK

Læsseren er udstyret med en hydraulikoliekoeler, som er placeret på læsserens højre side, nær kontrollhåndtagene. Sørg for at rense oliekoelercellen med trykluft, hver gang du servicerer læsseren - og endnu oftere, hvis læsseren bliver brugt under meget støvede forhold.

BEMÆRK

Tilstrækkelig afkøling er vigtig. Rengør skærme, køleribber og andre udvendige overflader på motoren for at undgå overophedning. Undgå at sprøjte vand på ledninger og elektriske komponenter.

4. Tilsæt fedt til smørepunkterne

BEMÆRK

Smøring af drejepunkter er meget vigtigt for at undgå slid på sammenkoblinger. Manglende smøring kan på kort tid forårsage betydelig skade på knækled og bomdrejningspunkter.

Den følgende tabel og billeder viser smøreniplernes placering. Kontrol smørepunkterne før hvert arbejdsskift.

Sørg for, at alle samlinger er smurte og rene. Passende smørinterval afhænger i høj grad af driftsforholdene. Behovet for smøring skal mindst kontrolleres efter hver 10 timers brug. Tilsæt smøremiddel, hvis leddene er blevet snavsede. Det er nødvendigt at sikre, at leddene er tilstrækkeligt smurte. Dårlig smøring medfører hurtig nedslidning af leddene.

Brug et universalsmøremiddel til at smøre maskinen. En smørepistol er nødvendig for at fylde smøreniplerne med smøremiddel. Alle smørenipler er standard R1/8" nipler. Udskift alle beskadigede nipler.

Rengør nippelens ende inden smøring og tilfør kun en lille mængde fedt ad gangen. Nyt smøremiddel vil føre snavs bort fra leddene. Tør overskydende fedt af med en klud.

Smørepunkter er angivet i nedenstående tabel.

Placering		Antal punkter	
A	1.	Knækled Venstre side af læsser	2
	2.	Styre-cylinder Begge ender af styrecylinder, nær knækled	2
B	3.	Drejestift, bom Begge sider af bommen	2
	4.	Løftecylinder	2
	5.	Parallelstyringscylinder Hvis monteret. Nedre ende tilgængelig under frontpanelet.	2
C	6.	Teleskopbom Smør når bommen er helt tilbagetrukket	2
D	7.	Kip-cylinder	2
	8.	Hurtigskiftplade Drejestifter og vippemekanisme	5

A. Knækled og styrecylinder

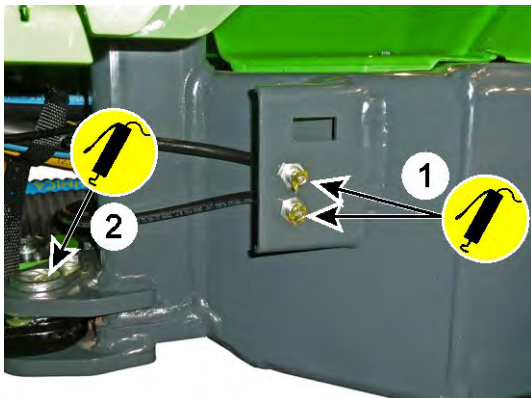

B. Frontramme



C. Teleskopbom



D. Hurtigskiftplade

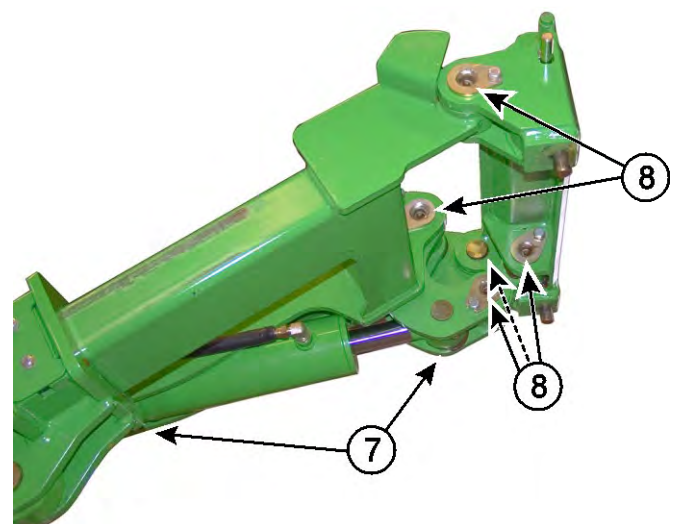

5. Synskontrol af bommen, drejetapper og andre metalstrukturer

Kontrollér læsserens strukturer visuelt. Brug ikke læsseren, hvis den har synlige tegn på skader, bøjning, brud, revner eller sammentrykning. Kontrollér også for kraftig rust.

- Alle drejetapper skal være i god stand og sikkert fastgjort.

Kontrollér, at drejetapperne ikke er slidte, og at der ikke er for stort slør i leddene. Slidte drejetapper fører til slid og svigt i leddene. Kun et lille slør er acceptabelt.

- Teleskopbommen har slidklodser, der slides under brug. Teleskopbommens indvendig del må ikke bevæge sig markant, når den håndteres med håndkraft. Hvis det er nødvendigt at justere eller udskifte slidklodser, se side.
- Kontroller styrecylinderen, dens drejetapper, hydrauliske fittings og beslag, der forbinder cylinderen med for- og bagrammen.



Risiko for at lasten falder ned – Kontrollér alle drejetapper.

Kontrollér låseboltenes fastspænding på alle drejetapper. Kontroller også drejetappen, der forbinder bommen til den forreste ramme. Løse låsebolte skal fastspændes med brug af gevindsikring.



Fare for alvorlig tilskadekomst - Tag læsseren ud af brug, og kontakt AVANT service i tilfælde af at læsserens stålstruktur bliver beskadiget.

Forkert udført reparation, med forkerte materialer, kan medføre alvorlige fejl og følgeskader på læsseren.



Beskadigede eller ændrede sikkerhedsstrukturer beskytter ikke på samme måde som originale. Hvis maskinens ROPS sikkerhedsbøjle eller FOPS beskyttelsestag bliver beskadiget, skal maskinen efterses af en AVANT servicetekniker. Det er ikke tilladt selv at reparere ROPS og FOPS.

6. Kontrollér boltes, møtrickers og beslags fastspænding

Kontrollér boltes, møtrickers og hydraulikfittings fastspænding med regelmæssige mellemrum. Kontrollér synlige bolte og hydrauliske fittings visuelt dagligt. Kontrollér bolte og fittings mere grundigt som en del af periodisk vedligeholdelse. Start ikke læsseren, hvis en bolt, drejetap eller hydraulisk fitting er løs, beskadiget eller mangler.

Kontrol af drejetapper.

Kontrollér drejetappernes fastspænding på alle låseskruer, som låser drejetapperne:

- tapper, som forbinder rammeled
- tapper, som forbinder styrecylinder
- tappen, der forbinder bommen til den forreste ramme
- alle stifter på bommen og dens cylindre

Hvis en låsebolt for en drejetap er løs, skal du anvende gevindsikring og spænde boltene.



Risiko for at lasten falder ned – Kontrollér alle drejetapper.

Kontrollér låseboltenes fastspænding på alle drejetapper. Kontroller også drejetappen, der forbinder bommen til den forreste ramme. Løse låsebolte skal fastspændes med brug af gevindsikring.

Kontrollér hjulmøtrikkerne

Kontroller spænding af hjulmøtrikkerne med en momentnøgle. Hjulmøtrikker skal strammes til 225 - 275 Nm. Hjulene og møtrikkerne sætter sig efter de første timers brug. Kontroller fastspændingen efter 5 timers brug.

BEMÆRK

Efterspænd hjulmøtrikkerne efter de første 5 driftstimer. Kontrollér hjulmøtrikkernes tilspænding regelmæssigt.

Andre bolte og møtrikker

Bolte og møtrikker på læsseren er standard af metrisk systemtype. Hvis det er nødvendigt at udskifte bolt eller møtrik, skal du udskifte begge samtidig med nye, der er identiske i størrelse og kvalitet.

De fleste bolte og møtrikker på læsseren er metrisk grad 8.8. Se reservedelskataloget for information om bolte, møtrikker og spændeskiver. Kontakt Avants service, hvis du er i tvivl om passende fastgøringselementer.

- Kontroller de bolte, der forbinder den bageste rammeforlængelse med den bagerste ramme. Hjulmøtrikker skal strammes til 227 Nm. Hjulmøtrikker skal have graden 10.9.
- Kontrollér fastgøring af drivmotorerne. Se side 129 for yderligere oplysninger.

Disse bolte skal kontrolleres efter de første 50 timers drift og derefter efter hver 400 timer eller efter et år, alt efter hvad der kommer først.

Kontrol af hydrauliske fittings

Kontroller slanger og fittings, der er synlige på læsserens bom. Skub og træk i slangerne med håndkraft, og se, om en fitting er løs.

Pas på ikke at overspænde de hydrauliske fittings. Spænd kun hydrauliske fittings, hvis der er tegn på lækage eller løs forbindelse. Unødig stramning af en hydraulisk fitting kan beskadige den.

Sørg for, at udskiftningslanger og fittings er kompatible med fittings på læsseren. Kontakt Avants service, når slanger eller fittings skal udskiftes.

Hydrauliske beslag på drivmotorer og drivsystemets slanger

Drivsystemets hydrauliske beslag er udstyret med en synlig markering, og hvor en gul markering er helt synlig, når beslaget strammes korrekt. Hvis en slange eller beslag skal udskiftes, skal du kun bruge slanger, der er udstyret med kompatible fittings.

Genbrug af hydraulikslanger eller fittings

Genbrug aldrig pressede fittings, der er en del af hydraulikslanger. Hvis en slange skal udskiftes, skal den altid monteres med nye fittings. Brug kun slanger og fittings af høj kvalitet. Slanger skal fremstilles med professionelt fremstillede pressede fittings. Brug ikke genanvendelige slangefittings.

Koniske hydrauliske fittings af JIC-typen kan blive beskadiget, når de fjernes og strammes igen. Bemærk, at fittings af JIC-typen ikke spændes med drejningsmoment, og vil gå i stykker, hvis de strammes for meget.

7. Kontrollér hjulene

Kontrollér dækkenes og fælgenes tilstand dagligt med synskontrol. Brug ikke dækkene, hvis de har synlige tegn på skader eller fælgene er beskadiget. Hvis et dæk punkterer, skal det bringes til en professionel dækforretning. Ikke alle punkteringer kan repareres sikkert. Du må ikke reparere dæk selv.

Kontrollér dæktrykket med en trykmåler, hvis der er mistanke om forkert tryk. Kontroller dæktrykket mindst en gang om måneden. Afmonter tunge redskaber og ekstra kontravægte før kontrol af dæktryk.

Kontroller, at dækmodellerne passer til læssemodellen og er anført på side 39. Dækkets og fælgens belastning og hastighedsområde skal være passende til læssemodellen.

Korrekt dæktryk afhænger af den dækmodel og tilsigtet belastning. Se kapitlet med tekniske specifikationer

**ADVARSEL**

Risiko for ustabilitet på grund af defekte dæk – Forsøg aldrig at reparere et dæk selv. Læsseren er udstyret med kraftige dæk, som kun må repareres af en kvalificeret dækspecialist.

8. Kontrollér redskabet og lynkoblingspladen

Kontrollér redskabets og låsestifternes fastlåsning på redskabets koblingsplad. Kontrollér begge låsestifter:

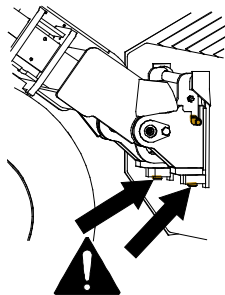

- Begge stifter skal kunne bevæge sig let gennem redskabets nedre beslag.
- Se operatørmanualen for det relevante redskab for oplysninger om kontrol af redskabets korrekte funktion og fastkoblinger.

Låsestifterne skal kunne vende let tilbage til deres låseposition. Brug ikke læsseren, hvis koblingsstifterne ikke låser ned.

Gør låsestifterne rent, når du gør læsseren rent. Flyt låsestifterne regelmæssigt, selvom du ikke skifter tilbehør regelmæssigt.

Lynkoblingspladen og dens stift på toppen må ikke være bøjet, revnet eller på anden måde beskadiget.

Kontrollér, at redskabet er låst og tilsluttet korrekt, hvis et redskab er monteret på lynkoblingspladen. Kontrollér redskabets funktion og placeringen af dets hydrauliske slanger. Slinger må ikke gnide mod skarpe kanter eller strækkes eller fastgøres, når læsebommen og redskabet bevæges.

Hydraulisk låsning af redskabet:

Hvis din læsser er udstyret med et hydraulisk fastgørelsessystem til redskabet, skal du kontrollere hjælp af kontakten på instrumentpanelet, at begge låsestifter bevæger sig op og ned helt ved. Brug ikke læsseren, hvis redskabslåsens stifter ikke flytter sig helt ned.

Brug den hydrauliske låsning med jævne mellemrum, selvom du ikke skifter redskab.

9. Kontrollér hydraulikoliestand

Kontroller niveauet af hydraulikolie med oliepinde på påfyldningslåget. Fjern frontpanelet for at få adgang til påfylderens. Hold læsserens bom helt nedsænket.

Kontroller niveauet af hydraulikolie, især efter brug af et nyt redskab, der dræner hydraulikolie fra læsseren, når redskabshydraulikken fyldes op. Kontrollér også, hvis du har bemærket en hydraulikolielækage.

Hydraulikoliestanden skal ca. være ved det nederste mærke på målepinden (1), når læsserens bom er hævet.

Skru målepinden i gevindet for præcis måling. Påfyld når det er nødvendigt, men aldrig mere end til det øverste mærke på målepinden (2). Hvis du gør det, kan olien flyde over når bommen sænkes.

Hydraulikoliefilteret er placeret foran på bommen, under et dæksel.

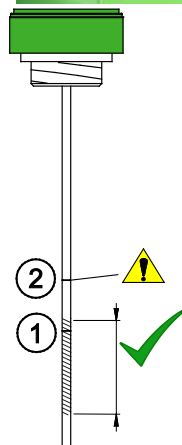

1. Olieniveauet markør. Fyld op til dette mærke, når hydrauliksystemet er **koldt**.

Området, som er fremhævet i den tilstødende figur, viser tilnærmelsesvist det acceptable niveau.

2. Det andet mærke på målepinden angiver det maksimale hydraulikolieniveau. Olien kan nå dette niveau, når hydrauliksystemet er **varmt**.

Overfyld aldrig hydraulikolietanken. Olien kan strømme over eller danne skum inde i tanken.

Inspektioner af motoren og regelmæssig vedligeholdelse

Service, motor

Avant 523/528/530 er udstyret med en Kubota-dieselmotor. Service- og vedligeholdelsesinstruktioner for motoren kan findes i Kubota-operatørmanualen, der følger med læsseren.

I tilfælde af modstridende oplysninger mellem denne operatørmanual og motorens manual, skal instruktionerne i denne operatørmanual følges.

10. Kontrollér motoroliestand

Kontrollér olieniveauet i motoren med målepinden. For at opnå korrekt resultat med målepinden:

1. Parkér læsseren på en jævn overflade
2. Lad motoren køle af, og lad olieniveauet stabilisere før oliestanden måles.
3. Skub målepinden helt ind for at opnå den korrekte aflæsning.

Hvis motorolieniveauet ikke er mellem markørerne på målepinden, er det nødvendigt at efterfylde med en lille mængde af den anbefalede motorolie. Brug kun motorolie af høj kvalitet, der er godkendt til din læssermodel. Se side 38 for flere oplysninger om olie.

Lad olieniveauet sætte sig et øjeblik efter påfyldning af olie, og kontrollér niveauet igen. Tilsæt ikke for meget olie til motoren, da det kan beskadige motoren.

Avant 523/528/530:

Motoroliamålepinden og påfyldningsåbningen er tilgængelige fra højre side af bagrammen.



BEMÆRK

Hæld aldrig for meget olie på motoren - det kan medføre alvorlig motorskade. For meget olie kan også forårsage forhøjet emission og tyk udstødningsrøg. I tilfælde af overfyldning: tap noget af olien fra motoren.

11. Kølevæskniveau

Åbn aldrig hættten på kølevæskens påfyldningsåbning, hvis motoren er varm! Kontrollér altid kølevæskestanden, når motoren er kold.



ADVARSEL



Risiko for forbrændinger som følge af varmt kølevæske – Åbn aldrig en varm radiator eller kølevæskebeholder. Åben aldrig en kølevæskebeholder, imens motoren er varm. Risiko for udslyngning af varm kølevæske, der kan forårsage alvorlig forbrænding. Lad motoren køle helt ned, før radiatoren åbnes.

Kølevæskniveauet kan ses gennem den gennemsigtige beholder. Kølevæskniveauet skal befinde sig mellem minimums- og maksimummarkørerne på beholderen, når motoren er kold og slukket.

Kølevæskebeholderen er placeret i motorrummet til venstre for motoren. Påfyldningshætten er placeret på selve radiatoren. Beholderen i kølesystemet er ikke under tryk.





Om nødvendigt tilsættes en 50 % blanding af glykolfrostvæske og rent vand for at forhindre indre korrosion af motoren. Bland ikke forskellige typer af kølemidler, da de kan reagere kemisk. Hvis der ofte er behov for at tilføje kølevæske, kan der være en lækage eller anden skade i motoren. Kontakt AVANT service.

Kontroller kølevæskens frostvæskeegenskaber årligt. Skift motorens kølevæske hvert andet år, da kølevæskens antikorrosionsegenskaber forringes med tiden.

12. Kontrollér vandudskiller

Vand i brændstoffet kan forårsage væsentlig skade på motorens indsprøjtningssystem. Brug altid kun rent brændstof, der er opbevaret i beholdere, der er godkendt til opbevaring af dieselolie. Vandudskilleren i sig selv er muligvis ikke i stand til at fjerne alt vand fra forurenede brændstof.

Avant 523/528/530:

På Avant 523/528/530 er vandudskilleren placeret og let tilgængelig på venstre side, som vist på billedet herunder.



Hvis der er vand synligt i bægeret, skal det aftappes ved at dreje den lille prop i bunden af vandudskilleren. Lad vandet løbe af i en beholder, og bortskaf det som brugt olie. Stram omhyggeligt aftapningsproppen igen.

13. Kontrollér motorens luftfilterelement

Kontrollér, rengør og udskift eventuelt luftfilterelementet. Udskift filteret efter hver 400 timers brug eller årligt.

Motorluftfilteret forhindrer støv og snavs i at trænge ind i motoren. Ved støvede driftsforhold kan det være nødvendigt at rengøre luftfilterelementet mellem de planlagte udskiftninger.



1. Klem om gummiventilen på filterhuset for at dræne filteret for vand og snavs.
2. Tør filterhusets ydre overflade af, før du åbner det.
3. Træk forsigtigt filterpatronen ud.
4. Bank forsigtigt filterets lukkede ende let mod en ren, glat overflade, for at rense det. **Brug aldrig trykluft til at rense filteret!**
5. Fjern ikke det indvendige element.
6. Rengør de indre dele af filterhuset med en fugtig klud.
7. Rengør luftfilterets tætningskanter.
8. Monter filterpatronen igen, og forsegl. Kontrollér, at tætningen mellem filter og filterhusets dæksel er korrekt.
9. Udskift slidt eller beskadiget luftfilter. Hvis luftfilteret skal rengøres ofte, skal det også udskiftes hyppigere end angivet i den normale vedligeholdelsesplan.

BEMÆRK

Forsøg aldrig at rengøre luftfilterelementet med trykluft. Luftfilteret bliver let beskadiget, og dermed kan støvpartikler trænge ind i motoren og forårsage slitage.

BEMÆRK

Undgå motorslid og beskadigelse – Kør aldrig læsseren uden korrekt installeret luftfilterpatron.

Fjern ikke det indvendige luftfilterelement. Det forhindrer, at snavs trænger ind i motoren under udskiftning af luftfilterelementet.



Udskift det indvendige luftfilterelement, hvis det er snavset eller beskadiget, eller hvis dets farve er ændret fra dets originale blå farvetone. Udskift også begge luftfilterelementer, hvis hovedluftfilteret er blevet beskadiget.

14. Kontrollér batteri og elektriske kabler

Fjern motorafdækningen, og kontrollér, at batteriet og elkablerne er rene, fastgjorte og i god tilstand.

Minilæsserens 12 V-batteri er placeret til højre for motoren. De rutinemæssige kontroller af batteriet kan udføres ved kun at fjerne toppanelet på bagrammen (motordæksel). For at opnå fuld adgang til batteriet er det nødvendigt at fjerne læsserens højre bagpanel.

**ADVARSEL**

Fare for kortslutning og eksponering for batterisyre og bly – Se sikkerhedsinstruktionerne for håndtering af batteriet på side 19, før du håndterer batteriet.

Kontrollér batteriets, batterihovedafbryderens samt kablernes tilstand og fastspænding.

1. Inspicér, og rens batteriklemmerne regelmæssigt. Hvis klemmerne er korroderede, skal de renses.
2. Kontrollér, at batteriet er korrekt fastspændt og ikke kan bevæge sig. Et batteri, der bevæger sig, kan beskadige de elektriske kabler og forårsage kortslutning.

3. Sørg for, at du bruger et batteri, der har den rigtige størrelse og form, så det kan fastgøres korrekt. Brug kun et batteri, der opfylder de samme specifikationer som de originale batteri.
4. Rengør batteriet og dets omgivelser omhyggeligt. Fjern også regelmæssigt snavs fra, under og omkring batteriet.

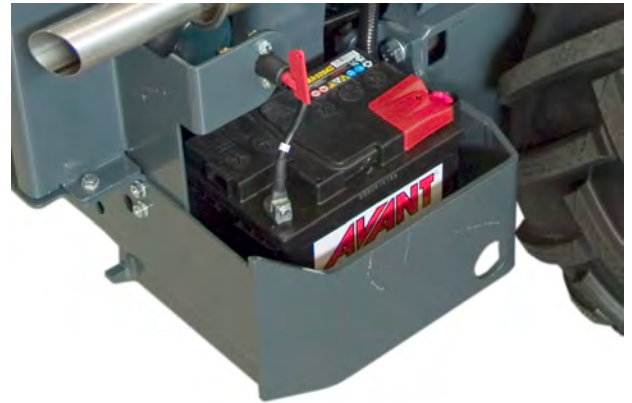
**BEMÆRK**

Afbryd (isolér) først batteriet ved hjælp af batterihovedafbryderen.

BEMÆRK

Batteri og batteripoler indeholder bly. Se sikkerhedsinstruktionerne om håndtering af batteriet på side 19, før batteriet håndteres.

Batteriet er forsejlet og vedligeholdelsesfrit, hvilket betyder, at det ikke behøver og ikke kan genopfyldes med vand i sin levetid. Forsøg ikke at åbne batteriets dæksel.

**ADVARSEL**

Brandfare - Kontrollér, at batteriet er korrekt fastspændt og ikke kan bevæge sig.

Isoleringen på kabler i et batteri, som bevæger sig, kan blive beskadiget og forårsage risiko for brand, kortslutning og gnister. Et batteri, som bevæger sig, kan også kortslutte på grund af kontakt mellem en batteripol og læsserens ramme. Et helt afladet batteri kan tage skade ved bevægelser. Sørg altid for, at batteriet er sikkert fastgjort med bundflangen. Hold batteriet og dets omkringliggende område rent, så snavs eller andet materiale ikke beskadiger batteriet.

Kontrol af læsserens elektriske kabler

Kontrollér andre elektriske kabler og deres udlægning og fastgørelse. Hvis du konstaterer tegn på skader på elektriske kabler eller komponenter, skal du stoppe med at bruge læsseren og frakoble batteriet. Udskift kabler og isolatorer, før du fortsætter med at bruge læsseren.

1. Sørg for, kablerne i motorrummet ikke rører ved skarpe kanter. Korrigér om nødvendigt kabelføring og fastgørelse af kabler. Udskift kabler, hvis de er beskadigede.
2. Kontrollér, hvordan kablerne løber gennem læsserens knækled. Kablerne bør ikke fastgøres mellem hydraulikslanger, og de bør ikke gnide mod andre dele af læsseren.
3. Kontrollér kabler for tegn på aldring og slid. Hvis et kabel eller dets isolering er blevet sprødt, er der risiko for kortslutning og brand.
4. Kontrollér batterihovedafbryderens samt dens kablers tilstand og fastspænding. Når batteriets afbryderkontakt er i positionen OFF, skal du dreje på tændingsnøglen for at teste afbryderen. Hvis afbryderkontakten er beskadiget, skal batterikablerne straks afbrydes og kontakten udskiftes.

15. Kontrollér førerhusets luftfilter.**Hvis læsseren er udstyret med lukket førerhus:**

Førerhuset har et udskifteligt luftfilter, som sidder under døren på venstre side. Patronen skal kontrolleres og udskiftes oftere, hvis du bruger læsseren i støvede forhold.

Rengør filterets hus, og sørg for, at støv og snavs ikke kommer ind i luftkanalerne.

Kontroller, at luftfilteret sidder tæt og tætner effektivt mod førerhuset. Hvis der er tegn på støv ind i kanalerne efter filteret, skal luftkanalerne rengøres, og der skal installeres et nyt filter. Sørg for, at dets tætning har god kontakt med huset.



Risiko for alvorlig sygdom ved eksponering for støv - Brug aldrig læsseren, hvis luftfilteret i førerhuset er afmonteret. Sørg for, at et luftfilter er korrekt installeret i førerhuset, for eksponeringen for støv er reduceret. Overvej at bruge en åndedrætsmaske under støvede forhold.

1. Løsn og fjern skruerne (2 stk) fra dækslet over luftfilteret i førerhuset.



2. Træk filterelementet ud, og rengør eller udskift.



Kontroller efter start af læsseren.

16. Kontrollér bommens bevægelser

- Bommen skal nemt kunne bevæges til alle yderstillinger, når der ikke er monteret et redskab.
- Hvis bommens teleskopfunktion begynder at gå trægt under belastning, skal smørefedt tilføjes smørestederne øverst på bommen. Påfør ikke fedt direkte på den indvendige bom, da det samler snavs og forårsager slid. Forlæng bommen helt, og sprøjt PTFE-smøremiddel på den indvendige bom.
- Hvis slidpuderne er slidte, kan der være for meget slør mellem bomsektionerne. Justér, eller udskift glidepuderne på teleskoparmen
- Kontrollér, at bommen nemt kan bevæges inden for sit normale funktionsområde, når et redskab er monteret.

Hydraulikslanger og elektriske kabler må aldrig kunne komme i klemme eller blive overstrakt, uanset bommens position



FORSIGTIG

Kollisionsfare – Undgå at flytte redskabet til en position, hvor det kan komme i berøring med læsseren. Nogle redskaber kan komme i kontakt med fordæk, bom eller læsserens struktur, når bommen flyttes eller vippes til ekstreme positioner. Brug kun redskabet til de tilsigtede formål.

17. Afprøv kørsel og styring

- Kontrollér pedalerne og styringens funktion. Pedalerne skal kunne bevæge sig frit, de må ikke sidde fast eller føles træge.
- Kontrollér at læsseren stopper, når pedalerne slippes. Brug ikke læsseren, hvis bremseevnen er nedsat, eller hvis den triller.
- Lad læsseren varme ordentligt op, og kontrollér styretøjet. Når motoren kører, skal det være let at dreje rattet. Når motoren er slukket, fungerer styringen, men den kræver mere kræfter. Der er en indbygget sikkerhedsstyring, der gør det muligt at dreje læsseren, hvis den hydrauliske strømning til styringen afbrydes.

Hvis du bemærker problemer med pedalfunktionerne, med at standse læsseren, hvis den kryber, eller du har problemer med den normale styring eller sikkerhedsstyringen, skal du koble parkeringsbremsen til, slukke for læsseren og lade den servicere, inden du fortsætter med at bruge den.

18. Afprøvning af parkeringsbremsen

Aktivér parkeringsbremsen regelmæssigt.

1. Kobl parkeringsbremsen til, når læsseren kører.
2. Skift kørehastighedstilstand til langsom.
3. Tryk kørepedalerne ned. Læsseren må ikke bevæge sig, når parkeringsbremsen er tilkoblet.
4. Øg motorhastigheden, og test parkeringsbremsen i både forlæns og baglæns retning.

Hvis læsseren bevæger sig, når kørepedalerne trædes ned, skal du stoppe med at bruge læsseren. Lad bremserne vedligeholde, inden læsseren igen benyttes.

Regelmæssig service

Disse vedligeholdelses- og serviceprocedurer kan kræve specielt udstyr, værktøj eller særlige færdigheder. Det anbefales, at de kun udføres af erfarne og kyndige personer.

1. Udskiftning af motorens luftfilter

Motorens luftfilter skal udskiftes mindst én gang om året. Skift filter oftere, hvis du bruger læsseren i støvede forhold, hvor filteret ofte skal rengøres. For at skifte filter skal du følge instruktionerne på side 120.

2. Skift motorolie

Skift motorolien, mens den er varm. Motorolien kan udtømmes ved hjælp af en sugepumpe eller ved at åbne bundproppen på bunden af motoren og aftappe olien i en passende beholder.

Påfyld kun den korrekte olietype. Se informationen i denne operatørmanual om type og mængde af motorolie. Start ikke motoren, hvis der er tilsat for meget olie. Fjern den overskydende olie før start.

3. Skift motoroliefilter

Motoroliefilteret sidder i maskinens højre side og kan ses fra motorrummet.

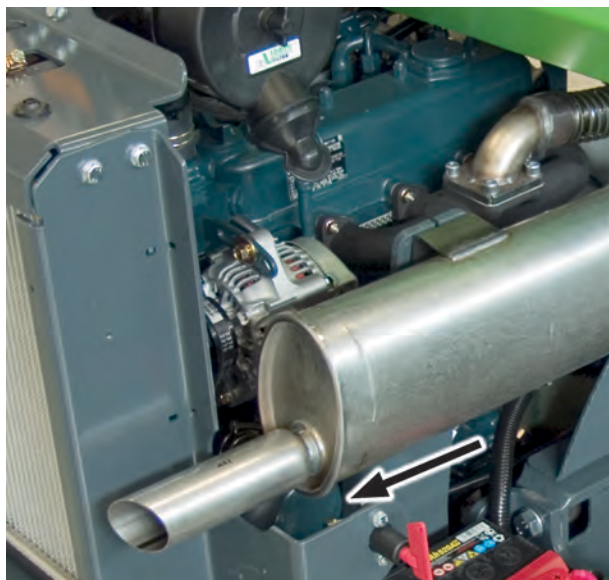

4. Skift hydraulikolie

Ved udskiftning af hydraulikolie kan olien aftappes ved hjælp af en sugepumpe eller ved at åbne bundproppen på højre side af forstativet, ved siden af knækkledet. I begge tilfælde er det vigtigt at rense den magnetiske bundprop. Hydraulikolietankens kapacitet er 36 l.

Hydraulikolie, type

Brug kun ren, certificeret mineralsk hydraulikolie af god kvalitet med ekstra smøreadditiver. Anbefalede olietyper er:

- ISO VG-46 certificeret mineralsk olie
- Mobil SHC™ Hydraulic EAL biologisk nedbrydelig mineraloliebaseret hydraulikolie

Se etiketten på læsseren for oplysninger om, hvilken olie der er tilsat fabrikken.

Hvis omgivelsestemperaturen er høj, kan det være nødvendigt med en olie med højere viskositet. Kontakt din Avant-forhandler eller den autoriserede serviceassistance.

Ved temperaturer under frysepunktet skal du bruge olie af høj kvalitet med et bredt viskositetsindeks, der også er beregnet til at blive brugt i kolde temperaturer. Korrekt olietype gør koldstart lettere og forbedrer læsserens ydelse i kolde temperaturer.

BEMÆRK

Brug af syntetiske olier eller andre typer vegetabiliske hydraulikvæsker er ikke tilladt, da det kan medføre beskadigelse og hurtigere nedslidning af de hydrauliske komponenter. Garantien bortfalder ved brug af forkert hydraulikolie.

BEMÆRK

Brug aldrig plantebaserede bioolier. Kun bioolietypen vist ovenfor er godkendt til brug. Den sikrer det hydrauliske systems slidstyrke og ydeevne. Kun denne olie kan tilsættes uden forudgående skylning de hydrauliske olierekredsløb. Håndter brugt bioolie som normal affaldsolie. Efterlad aldrig olier i miljøet. Bortskaf altid hydraulikolie i henhold til lokalt gældende bestemmelser.

5. Skift hydraulikoliefilter

Hydraulikoliereturfilter

- Filteret er placeret oven på den hydrauliske tank, under frontpanelet. Fjern frontpanelet, og udskift oliefilterindsatsen.



Hydraulisk trykoliefilter

- Det hydrauliske trykoliefilter er placeret på toppen af den hydrauliske pumpeenhed. Brug almindeligt filterskift-værktøj til at skrue filteret løst. Opsaml al spildolie.

Når du installerer et nyt filter, skal du gnide dets tætning med olie.

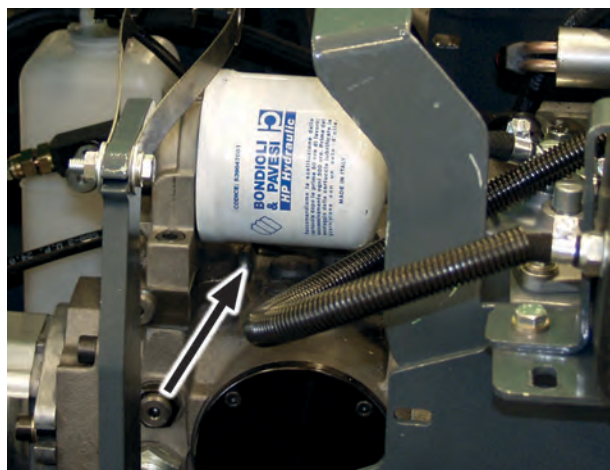

6. Rengør eller udskift hydraulikolietankens afluftningsventil

Der er placeret et afluftningsfilter inde i målepinden. Dette filter skal rengøres eller udskiftes en gang om året.

7. Skift brændstoffilter

I krævende driftsmiljøer skal brændstoffilteret udskiftes oftere end beskrevet i de anbefalede serviceintervaller.

Brændstofslangerne er forbundet til det primære filter via et forfilter. Brændstofforfilteret er placeret i venstre side af motoren, i nærheden af brændstoftanken.

Vær forsigtig ved udskiftning af brændstoffilteret, så spild af brændstof undgås. Hold alle dele rene under skiftet. Tør omhyggeligt spildt brændstof op. Udfør kun vedligeholdelse med kold motor. Kontroller brændstofslangernes tilstand, og udskift eventuelle beskadigede eller løse spændebånd.



Efter udskiftning af brændstoffilteret skal brændstofsystemet primes ved at tænde tændingsnøglen på læsseren til stilling ON, men start ikke læsseren. Lad den elektriske brændstofpumpe cirkulere brændstof i et par minutter før start.

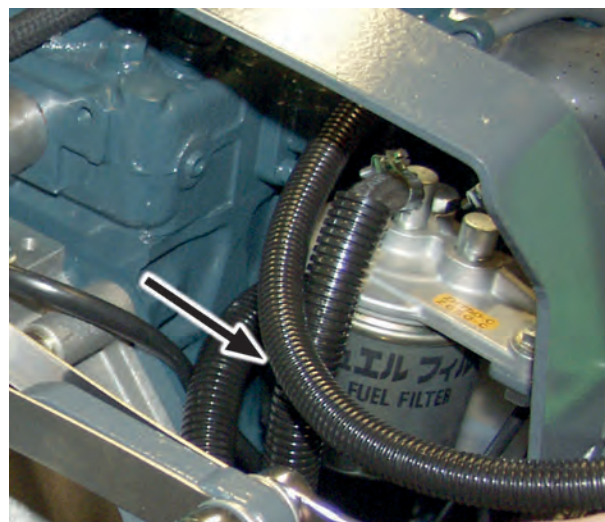

8. Kontrollér brændstofslanger

- Kontrollér alle brændstofslanger og spændebånd for tegn på skader og slid. Kontrollér, at brændstofslangerne er ført, så de ikke bliver beskadiget på grund af slid. Hvis en brændstofslange trænger til udskiftning, bør alle slanger og spændebånd udskiftes på samme tid. Brug brændstofslanger, der opfylder de originale slangers specifikationer. Sørg for, at brændstofslangerne ikke fastgøres til elektriske kabler.
- Kontrollér brændstoftanken udvendigt. Kontrollér for afskrabninger, tegn på deformation og andet slid. En beskadiget brændstoftank skal udskiftes.
- Kontrollér brændstoftankens dæksel og dens gevind. Rengør om nødvendigt dækslet. Kontrollér, at hele gevindet på brændstoftankens dæksel skrues i, og at dækslets skraldesystem fungerer. Brug kun originalt tankdæksel.

9. Rengør brændstoftanken

Tøm, og gør brændstoftanken rent. Hvis du tanker læsseren ofte med brændstofbeholdere, kan brændstoftanken muligvis kræve hyppigere rengøring.

For at minimere affaldet skal du bruge læsseren, indtil brændstoftanken er næsten tom. Rengør derefter brændstoftanken, eller tag læsseren til årlig service. Brændstoftanken rengøres ved at afmontere den fra læsseren, skylle brændstoftanken med en lille mængde rent brændstof, ryste tanken og derefter tømme brændstoffet af tanken til beholderen med affaldsbrændstof. Gentag dette et par gange.

Aflever affaldsbrændstof til passende en genbrugs- og bortskaffelsesstation, som kan bortskaffe brugt brændstof korrekt. Udled aldrig brændstof eller olie til miljøet eller kloak afløb.

10. Kontrollér batteriet og dets kabler, dets installation og ladekapacitet.

Kontrollér, at batteriet og elkablerne er rene, fastgjorte og i god tilstand, jf. side 121.

Batteriets ydeevne

Hvis batteriets ydelse er forringet, skal du teste batteriydelsen med et specielt serviceværktøj. En aflæsning af batterispændingen giver ikke god indikation af dets tilstand. Kontrol af batteriydelsen kræver et passende testværktøj. Kontakt din Avant-service.

Hvis nødvendigt udskiftes batteriet med et nyt batteri, der opfylder det originale batteris specifikationer. Sørg for, at batteriet er korrekt monteret, og at batterikablerne er i god stand. Kontroller også, at kablerne er ført og fastgjort, så de ikke bliver beskadiget under brug.

Batteriet er forseglede og vedligeholdelsesfrit, hvilket betyder, at det ikke behøver og ikke kan genopfyldes med vand i sin levetid. Forsøg ikke at åbne batteriets dæksel.

Batteritype:

Hvis batteriet skal udskiftes, må det kun udskiftes med et batteri af den korrekte type. Forkert batteritype kan forårsage risiko for brand, eksplosion og frigivelse af batterisyre. Batteriet skal de samme specifikationer som det originale batteri.

Delnummer: 64844

Type: 12 V, DIN 575-12 >540A 60 Ah

Størrelse: L=242 mm H=175 mm W=175 mm

Håndtér altid batterier med forsigtighed. Brugte batterier skal altid genvindes.

11. Kontrollér elektriske kabler, relæer og andre elektriske komponenter

Kontrollér andre elektriske kabler og deres udlægning og fastgørelse som vist på side 121. Hvis du konstaterer tegn på skader på elektriske kabler eller komponenter, skal du stoppe med at bruge læsseren og frakoble batteriet. Udskift kabler og isolatorer, før du fortsætter med at bruge læsseren.

Kontrollér relæer, kabler og sikringsbokse i nærheden af hydraulikolie køleren på højre side af frontrammen. Kontrollér at alle stik er korrekt på plads. Kontrollér alle kabler og de enkelte ledere for tegn på skade.

12. Kontroller hydraulikslanger og fittings

Kontrollér hydraulikslangernes placering og udlægning. Det ydre lag i hydraulikslangerne må ikke være beskadiget, så indvendige lag er synlige. Udskift slanger, der udviser tegn på skade.

Flyt slangerne med håndkraft for at kontrollere, om slangernes beslag er løse. Kontroller, om hydrauliske fittings viser tegn på lækage.

Hydraulikslanger ældes med tiden. Eksponering for sollys kan fremskynde slangernes aldring. Udskift en slange, der udviser revner på overfladen, når den bøjes.

13. Måling af trykket i de hydrauliske kredsløb

Justeringen skal overlades til kvalificerede serviceteknikere. De specificerede tryk for de enkelte hydrauliske kredsløb må ikke overskrides. Forkert udført justering kan forårsage betydelig skade på læssernes hydrauliske komponenter og læssernes metalstrukturer. Også redskaber kan blive beskadiget.



ADVARSEL

Risiko for udslyngning af hydraulikolie - Forkert værktøj eller forkert håndtering af det hydrauliske system kan forårsage udslyngning af hydraulikolie. Det anbefales, at trykket kun kontrolleres eller justres af en kompetent og erfaren servicetekniker. Kontakt din Avant-forhandler hvis du har brug for assistance.

Trykmåling via multistik

Til at måle trykket i redskabshydraulikken anbefales det at bruge trykmåleradapteren A422475.



Tryk i bommens styreventil

Der er placeret to trykaflastningsventiler på bommens primære styreventil og redskabshydraulikken. Redskabshydrauliktrykket kan måles fra multistikket, men bomtrykket skal måles fra ventilenheden med en trykmåler med målefitting. Kontakt Avants service med anmodning om assistance, hvis nødvendigt.

1. Redskabshydraulikkens trykaflastningsventil
2. bomhydraulikkens trykaflastningsventil
3. Bomfitting til trykmåling

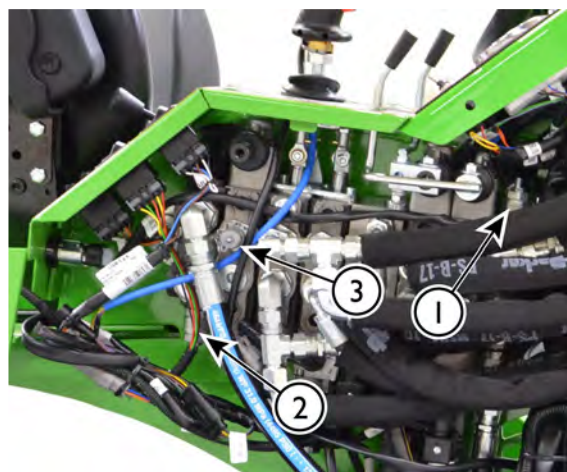

BEMÆRK

Justér aldrig trykket højere end anbefalet. Det elektriske system er designet til at fungere med det anbefalede trykniveau. Andre indstillinger kan beskadige det elektriske system, ændre styringens reaktionstid og reducere batteriets levetid. Garantien dækker ikke skader forårsaget af forkert trykindstilling. Fjern aldrig plomberingen fra trykaflastningsventilerne.

Kontrol af køretryk

Køretrykket bør kun kontrolleres af kvalificerede serviceteknikere. Hvis du har mistanke om, at trækraften i læsseren er faldet, skal du kontakte din nærmeste Avant-service. Der findes to trykaflastningspatroner på læsseren, som har faste trykindstillinger. Også effektreguleringsventilen, de hydrauliske drivmotorer, drivpumpens fødetryk og bremseudløsningstrykket bør kontrolleres, når problemer med drivsystemet undersøges.

Køretrykket kan kun kontrolleres med en trykmåler tilsluttet drivpumpens ventilblok. En trykmåler med et minimumsomfang på op til 400 bar er nødvendig. Indstillingen af de faste trykaflastningspatroner kan ikke justeres.

BEMÆRK

Drivliniens tryk bør kun kontrolleres af en erfaren servicetekniker. Det kræver specialudstyr.

Justering af de hydrauliske tryk

Justering af hydrauliske tryk skal overlades til kvalificerede serviceteknikere. Hvis du har udstyr og færdigheder til selv at foretage justeringen, skal du huske følgende:

1. Drej justeringsskruen på en trykaflastningsventil med små trin, maks. 1/8 omgang ad gangen.
2. Kontroller trykket efter hver justering.
3. Kontrollér igen trykket, når du har strammet fastgørelsesmøtrikken igen.
4. Sørg for, at trykket ikke overstiger de specificerede værdier.



Overskrid aldrig de anbefalede hydrauliske trykindstillinger. Overdrevent hydraulisk tryk kan føre til udslyngning af hydraulikolie, p.gr. af bristet slange eller komponentsvigt. Forkert justering vil skade og slide på de hydrauliske pumper, cylindre og motorer. Garantien dækker ikke skader forårsaget af overdrevent højt hydraulisk tryk.

14. Mål og juster ladningstryk på den variable fortrængningspumpe

En hydraulisk pumpe integreret i drevpumpens hus cirkulerer olie gennem det hydrostatiske drivsystem i en lukket sløjfe. Denne skylning er vigtig, da den afkøler drivhydraulik og drivmotorer. Ladningspumpens tryk og output holder også parkeringsbremsen åben. Specielt måleværktøj og træning er nødvendig for at kunne udføre test af ladepumpen. Kontakt dit nærmeste Avant serviceværksted.

15. Måling og justering af effektstyringsventilen

Effektstyringsventilen på den hydrauliske drivpumpe optimerer læsserens køreegenskaber ved at reducere stalling af læsseren, når belastningen øges hurtigt, og ved at gøre start og stop af læsseren mere jævnt forløbende. Ventilen er installeret i den hydrostatiske drivpumpe med variabel fortrængning. Hvis læsseren let standser, når du trykker på kørepedaleerne, eller når start og stop af læsseren ikke er forløber jævnt, skal du kontakte din nærmeste Avant-servicepartner for kontrol og justering af effektstyringsventilen. De indledende systemindstillinger kan ændre sig, når dele af det hydrauliske system er kørt ind, efter at læsseren er taget i brug. Specielt værktøj, måleinstrumenter og træning er påkrævet for at gennemføre denne måling sikkert og korrekt.

16. Justér og skift slidklodser på teleskopbom

Teleskopbommen er udstyret med udskiftelige glidepuder. Glidepuderne er sliddele, der slides under normal brug af teleskopfunktionen. Alle glidepuder udskiftes, og nylonlidklodserne på yderbommen kan også justeres. Justering eller udskiftning af glidepuder er nødvendig for at kompensere for slid og for at justere sløret mellem den ydre og den indre teleskopbom.

- I den nedre ende af den udvendige bom er placeret et par nylonglidepuder, 1 og 2, der er tilgængelige fra alle sider af bommen.
- Derudover er der monteret et par glidepuder i aluminium-bronzelegering, 3 og 4, i den øverste ende af den indre bom. For at få adgang til glidepuderne 3 og 4 skal den indvendige bom være adskilt fra den udvendige bom. Løfteudstyr er nødvendigt for at fuldføre denne operation. Det anbefales at overlade kontrol og udskiftning af glidepuder i den indvendige bom til professionel service.

Glidepuderne 1 og 2

Glidepuderne 1 og 2 kan justeres ved at montere tynde justeringsplader mellem bommen og glidepuden.

Træk teleskopbommen helt ud, og pres bommen forsigtigt mod jorden. Dette er den nemmeste måde til at montere en justeringsplade under den nederste glidepude 1.

Hvis de monterede glidepuder er meget nedslidte, så tilrådes det at udskifte begge puderne 1.

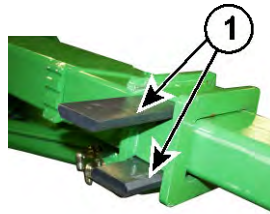

Glidepuderne 3 og 4

Slidklods nr. 3 til 4 i den øvre ende af den indvendige bom har meget lang levetid ved normal drift. De bør kontrolleres efter hver 400 driftstimer og skal mindst udskiftes efter hver 800 driftstimer.

For at kontrollere disse glidepuder den indvendige bom trækkes helt ud af den udvendige bom. Hvis klodserne er slidt så meget, at de er på niveau med bommen, eller hvis overdrevent slør i bommen ikke kan fjernes ved at justere glidepuderne 1 og 2, så skal alle glidepuder udskiftes.

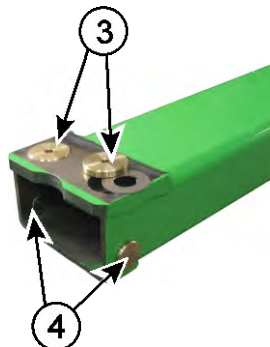

BEMÆRK

Udskiftning af klods 3 og 4 kræver en delvis adskillelse af bommen. For sikker udførelse kræves løfteudstyr. Det anbefales at overlade dette service-arbejde til din Avant servicetekniker.

Slidklods varenumre	
Slidklods 1	A48339
Justeringsplade, lang:	A48014
Slidklods 2	A412868
Justeringsplade, kort:	A412971
Slidklods 3	A47922
Underlægsskive under slidklods 3	A47941
Slidklods 4	A48343

17. Kontrol af drivmotorernes montering og funktion

Kontrollér jævnlige boltens fastspænding. Boltene skal strammes til 200 Nm.

Kontrollér drivmotorernes funktion ved f.eks. at skubbe mod en fast struktur eller en bunke med sand. Alle fire hjul skal dreje.

18. Afprøv motoren, og kontrollér for vibrationer, støj og generel funktion

Unormal støj og vibrationer i motoren skal kontrolleres, så snart de konstateres. Støj eller vibrationer kan være tegn på udvikling af motorskader, der skal repareres så hurtigt som muligt. Kontakt din Avant-service, hvis du har mistanke om unormal vibration eller støj. Turboladeren til Kohler-motoren kan udsende en fløjtelyd, som er normal og typisk kan høres også ved tomgangskørsel.

Køleventilatoren og dele relateret til kølesystemet har en betydelig indvirkning på motorstøj. Kontrollér, at køleventilatoren, luftkanalerne og eventuelle dæmpningsmaterialer er i god stand.

Kontrollér motorens vibrationsdæmpende monteringspuder. Udskift vibrationsdæmpere, hvis de er beskadigede.

En korrekt betjent motor holder sit omdrejningstal stabilt ved alle omdrejningshastigheder, når der ikke er nogen eller kun ringe belastning. Hvis motoren standser, eller omdrejningstallet ændres usædvanligt, skal motoren kontrolleres og serviceres. Kontrollér, at motoren når sin normale driftstemperatur og opretholder den. Hvis du har mistanke om, eller hvis du har bemærket ændringer i motorens ydelse, hvis olieforbruget er steget, eller hvis du bemærker en ændring i udstødningsgasens farve, skal du kontakte dit Avant-servicepunkt.

19. Kontrol af sikkerhedsbøjlen, sædets, sikkerhedsselens, lygternes og andet sikkerhedsudstyrs tilstand

Kontrollér, test og gør om nødvendigt alt sikkerhedsrelateret udstyr i læsseren rent.

- Kontrollér ROPS- og FOPS- strukturerne for synlige skader. Hvis ROPS og FOPS er beskadigede, skal de skal altid udskiftes med nye.

- Kontrollér sædets montering, tilstand og justering. Kontrollér, at affjedringssystemet fungerer, og at det kan justeres. Kontrollér alle indstillinger. Rengør sædets overflade med passende rengøringsmidler.
- Kontrollér, og afprøv sikkerhedsselen. Kontrollér, at spændet låser korrekt og let kan løsnes. Kontrollér selens oprulning. Sikkerhedsselen skal rulle helt ind, og den skal blokere med det samme, når du trækker kraftigt i bæltet. Rengør sikkerhedsselen med en fugtig klud og mild sæbe.
- Kontrollér alle lygter og belysningsanordninger. Hvis læsseren er udstyret med lygtesættet til kørsel på offentlig vej, så skal forlygternes justering kontrolleres. Kontrollér, og rengør alle reflekterende elementer.
- Kontrollér gribefladerne på læsseren og adgangstrinnene. Rengør overfladerne, og udskift eventuelt.
- Kontrollér, at cylinderlåsen og rammelåsen er på plads på opbevaringsstedet, og at de er forsynet med de nødvendige låsedele.
- Kontrollér, at baksignalet fungerer, hvis det er installeret på læsseren.

Hvis læsseren er udstyret med førerhus:

- Kontrollér forrudens tilstand. En revnet eller slidt forrude skal udskiftes.
- Kontrollér dør- og siderudens åbning. Kontrollér siderudens låsestift. Vinduet skal kunne åbnes helt.
- Kontrollér nødhammeren og dens skilte. Sørg for, at en hammer er tilgængelig og anvendelig i nødsituationer.
- Kontrollér, at døren og ruder lukker tæt, og at deres tætninger er i god stand.
- Kontrollér, at blæseren fungerer korrekt. Blæseren skal være i funktionsdygtig.
- Kontrollér, at de indvendige paneler er intakte og fastmonterede. Løse eller beskadigede paneler kan forårsage kontakt med skarpe kanter og kan i nogle tilfælde gøre det vanskeligt at bruge læsserens betjeningslementer.

20. Kontrol af alle betjeningslementers og udstyrs funktion

Kontrollér tilstanden og funktionen af ekstra styrekontakter og udstyr, der er installeret på læsseren. Afhængigt af hvilke redskaber, der er monteret, skal du for eksempel kontrollere det elektriske stik og pakken med styrekontakter, anti-spinventilen, hastighedsvælgerkontakt, flydebom, arbejdslygter og andre funktioner årligt.

21. Vedligeholdelse af den hydrauliske redskabslås (ekstraudstyr)

Kontrollér redskabslåsen dagligt, før du begynder at bruge læsseren og dens redskab. Begge låsestifter skal let kunne sænkes ned helt ned gennem hullerne i beslagene på et redskab.

Hvis låsestifterne ikke glider helt ned, skal du stoppe med at bruge læsseren og servicere lynkoblingspladen.

Fjern dækpladerne på forsiden af hurtigkoblingen. Rengør hulrummene omkring låsestifterne og den hydrauliske cylinder samt dens led.

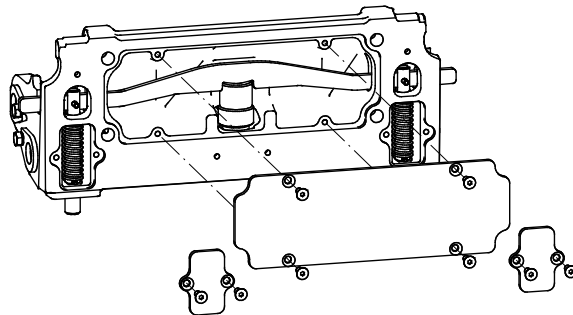

22. Kontrol af knækledd

Kontroller for overdrevent slør, og sørg for korrekt smøring

Kontrollér knækleddet efter de første 50 timers drift og derefter hver 400 timers drift eller årligt. Hvis der er slør i samlingen, skal leddet repareres for at forhindre, at det tager alvorlig skade.

Hvis der er slør i samlingen, og det ikke repareres i rette tid, øges det hurtigt og kan forårsage alvorlig skade på for- og bagramme. Slid kan reduceres med korrekt smøring og ved at fjerne slør, hvis disse handlinger udføres i tidlige stadier. Kontakt Avants service, hvis der er slør i knækleddet.

Slid på knækleddet skyldes normalt manglende smøring. Hold læsseren ren, og sørg for tilstrækkelig smøring af knækleddet.

Kontrol af boltenes fastspænding

Knækledet er fastgjort til den bageste ramme med en række unbrakonbolte M12. Kontrollér boltenes fastspænding efter de første 50 timers drift og derefter hver 400 timers drift eller årligt

Boltene på knækledet skal strammes til 136 Nm.

Hvis læsseren er udstyret med lukket førerhus

23. Udskiftning af luftfilteret i førerhuset

Udskift luftfilteret i førerhuset mindst en gang om året. Hvis læsseren bruges i støvede omgivelser, skal filteret udskiftes hyppigere. Hvis du f.eks. bruger læsseren til sæsonbestemt gadefejning med en børste, skal du kontrollere filteret inden sæsonen starter og skifte filter, når sæsonarbejdet er afsluttet.

Kontroller, at luftfilteret sidder tæt og tætner effektivt mod førerhuset. Hvis der er tegn på støv ind i kanalerne efter filteret, skal luftkanalerne rengøres, og der skal installeres et nyt filter. Sørg for, at dets tætning har god kontakt med huset.

Filtre - liste over filtre

Få nem tilgang til brugsdele ved at bestille følgende servicepakker hos din forhandler. Kontakt din Avant-forhandler eller autoriserede service ved bestilling af reservedele.

Avant-filtre	Avant 523	Avant 528/530
Luftfilter	66516	64956
Brændstoffilter	64626	
Brændstoffilter, forfilter	64657	
Motoroliefilter	64207	64627
Trykfilter, hydraulikolie	64807	
Returfilter, hydraulikolie	74093	
Filtersæt	A425525	A48036

Luftfilter, indvendigt skærmelement (udskiftes kun, når det er nødvendigt)	66517	65229
--	-------	-------

Luftfilterpatron, førerhus LX og DLX	65118
--------------------------------------	-------

BEMÆRK

Er endvidere installeret en vandudskiller med et filter i brændstofsyste­met. Dette vandudskillelsesfilter er ikke inkluderet i filtersættet og behøver ikke udskiftes, medmindre det går i stykker. Varenr. for vandudskillerfilteret er 64693.

Elektrisk systemer og sikringer

Sikringer

Sikringsboksens placering er vist i dette afsnit. I tilfælde af elektriske funktionsfejl, skal sikringerne altid kontrolleres først. Hvis en sikring springer gentagne gange, bør årsagen findes. Elektriske kabler kan være beskadiget. Kontakt Avant service, hvis nødvendigt.

Hvis en sikring eller relæ skal udskiftes, skal du altid bruge den korrekte type reservedele. Brug altid sikringer og relæer i den korrekte størrelse. Forkerte typer sikringer eller relæer kan medføre risiko for brand eller beskadigelse af ledninger eller andre elektriske komponenter.

Hovedsikringsboks L og ROPS

På læssere udstyret med ROPS eller L-førerhuset er sikringsboksen placeret på højre side af læsserens bom. Hvis muligt, løft først bommen for at få lettere adgang til sikringerne. **Husk at bruge cylindersikringen.** Hvis kranarmen ikke kan løftes, skal sikringerne kontrolleres efter afmontering af afdækningspladen i højre side.



Hovedsikringsboks førerhus LX og DLX

På læssere udstyret med LX- eller DLX-førerhus er hovedsikringsboksen placeret foran på læsseren i højre side under forruden, under et metaldæksel.



12 V sikringsboks 1

1	25A 	12 V ON-OFF Opticontrol
2	25A 	Lamper Lygter til vejkørsel
3	10A 	Parkeringsbremse
4	20A 	Rotorblink
5	30A 	12 V elektrisk stikkontakt 12 V Opticontrol-stik
6	15A 	Ekstra arbejdslygter

12 V sikringsboks 2

1	25A 	Hydraulisk oliekoeler
2	10A 	Brændstofpumpe Baklydsignal
3	15A 	Sædevarme Horn
4	20A 	Flydestilling, bom
5	25A 	Forrudevisker og sprinkler Varmeapparatets blæser (LX- eller DLX-førerhus)
6	25A 	Hydraulisk låsning af redskabet

Hydraulisk oliekoelerblæser-sikring

Den røde indikator på kontrolpanelet indikerer, at den hydrauliske oliekoelerblæser-sikring er sprunget. Hvis indikatoren lyser, skal oliekoelerblæserens 25 A-sikring kontrolleres. Sørg for, at kølerblæseren er rent, kan rotere frit og ikke er blokeret. Kontakt AVANT service hvis nødvendigt.

Relæer

Afhængigt af det installerede ekstraudstyr er der relæer installeret til den hydrauliske olie kølers knækket foran i højre side af læsseren. Antallet og funktionen af de installerede relæer afhænger af det installerede ekstraudstyr og udstyr på læsseren. I tilfælde af problemer ved en elektrisk funktion, og sikringen ikke er brændt over, skal du kontrollere relæerne.

Relæer på den hydraulisk olie kølers ramme:

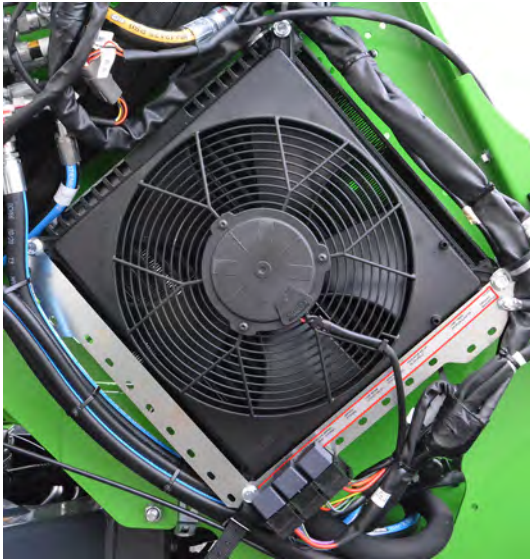

Etiket med beskrivelse af relæ (relæer på højre side)

1	2	3	4	5	6	7	8	9	10
---	---	---	---	---	---	---	---	---	----

1. Sikringsboks 1
2. Sikringsboks 2
3. Hydraulisk olie køler
4. Visker 1
5. Visker 2
6. Nærlys
7. Fjernlys
8. Indikatorrelæ
9. Ikke i brug på denne minilæssermodel
10. Jord

Nødstrømsforsyning og hjælpestrøm

Hvis nødvendigt kan motoren startes med nødstrømsforsyning ved hjælp af et sæt startkabler med tilstrækkelig ledningstværsnit. Alternativt kan man anvende en startbooster, se boosterens instruktioner for korrekt brug.

Nødstrømsforsyning og hjælpestrøm

Hvis nødvendigt kan motoren startes med nødstrømsforsyning ved hjælp af et sæt startkabler med tilstrækkelig kabeltykkelse.

1. Forbind først den ene ende af det røde kabel til den røde plus (+) pol på det døde batteri.
2. Forbind den anden ende af det røde startkabel til den røde plus (+) pol på det strømgivende batteri.
3. Forbind så den ene ende af det sorte startkabel til den sorte minus (-) pol på det strømgivende batteri.
4. Forbind den anden ende af det sorte startkabel til en fast, ikke-malet metaldele på motoren i den døde læsser, så langt fra det døde batteri som muligt.



ADVARSEL

Fare for spild af batterisyre og andre kvæstelser – Brug kun starthjælp, når der ikke er andre muligheder. Et batteri kan eksplodere og batterisyre kan slippe ud under jumpstartproceduren, især hvis det er beskadiget, slidt eller frosset. Starthjælp må kun bruges, når andre midler ikke er tilgængelige. Udskift et slidt batteri. Brug ikke starthjælp gentagne gange. Oplad batteriet med en ekstern oplader, når det er muligt.

**ADVARSEL**

Fare for ukontrolleret bevægelse og kontakt med dele i bevægelse eller varme dele, gnister, brand og motorskade – Led aldrig strømmen uden om batteriet, tilslut aldrig kablerne direkte til startmotoren. Der er risiko for alvorlige kvæstelser forårsaget af motorens bevægelige dele, eller hvis læsseren bevæger sig. Motoren eller dens elektriske komponenter eller styreheden kan også blive beskadiget. Følg altid den anbefalede procedure for starthjælp, eller brug et separat hjælpestarterbatteri, hvis læsseren ikke kan startes med sit eget batteri.

**FORSIGTIG**

Læs det strømgivende køretøjs manual, for at være sikker på, at det er egnet til at give starthjælp. Køretøjet kan blive beskadiget, når det giver starthjælp.

BEMÆRK

Læs altid nøje operatørmanualen for hvert enkelt køretøj, der giver eller modtager hjælpestrøm. Producenten af det andet køretøj kan have forbudt at give eller modtage hjælpestrøm med jumperkabler, og der kan være særlige forholdsregler i forbindelse med tilslutningen af jumperstartkabler. Ikke alle køretøjer er designet til at give eller modtage strøm til starthjælp. Køretøjet kan blive beskadiget, når det giver eller modtager startstrøm. Avant påtager sig intet ansvar for skader forårsaget af at give eller modtage hjælpestrøm.

**FORSIGTIG**

Risiko for elektrisk stød, gnister, brand og forbrændinger – Brug altid jumperstartkabler af god kvalitet med hele klemmer og isolatorer. Sørg for, at ledningstrådens tværsnit er tilstrækkelig stort til dieselmotorer. Overhold altid den anbefalede tilslutnings- og frakoblingsprocedure. Se også manualen til det andet køretøj, der giver eller modtager strøm, for mulige yderligere instruktioner. Kontakt service, hvis du er usikker på, hvordan kablerne skal tilsluttes korrekt.

Kabler, der er beskadiget, ikke er korrekt fastgjort, eller kabler, hvis leder har for lille et tværsnit, kan blive ekstremt varme eller endda brænde. Se instruktionerne fra jumperkablernes producent. Strømmen gennem kablerne er høj, når dieselmotoren startes.

Endt levetid og bortskaffelse

Når læsseren er ved slutningen af sin levetid, skal den genvindes og bortskaffes korrekt. Aftap og opsaml alle væsker, og bortskaf dem i henhold til de gældende lokale regler. Demonter læsseren, og sortér de forskellige materialer, såsom plast, stål og gummi, så alle materialer kan genvindes. Efterlad aldrig væsker eller materiale i miljøet.

Fejlfinding

Nedenfor er listet mulige årsager til typiske problemer. Yderligere årsager, relateret til motoren, kan findes i motorens operatørmanual. Gennemgå fejlfindingslisterne i begge manualer, hvis der er problemer med driften af maskinen. Hvis dette ikke løser problemet, skal du kontakte Avants servicetekniker.

Problem	Mulig årsag	Løsning
Motoren tørner ikke	Hovedafbryderen er på OFF.	Tænd for hovedafbryderen.
	Batteriet er afladet, batterispænding for lav	Kontrollér og genoplad
	Sprunget sikring	Kontrollér sikringer. Hvis sikringen springer igen, find ud af årsagen. Kontakt service.
		Kontrollér også den hovedsikring, der er installeret i batterikablerne.
Batterikabler er ikke ordentligt tilsluttet	Kontrollér batterikabler og poler. Rengør, og efterspænd hvis nødvendigt.	
Motoren tørner, men starter ikke, eller starter og stopper øjeblikkeligt	Ingen brændstof, eller forkert type brændstof	Fyld tanken op med den korrekte type brændstof.
	Motoren får ikke brændstof, tilstoppet brændstoffilter eller brændstofslange	Fyld tanken op med den korrekte type brændstof.
		Kontrollér, at brændstofslanger og brændstoffilter er rene, og at de ikke tilfrosset. Skift brændstoffilteret, rengør brændstofslangerne
	Kold omgivelsestemperatur	Hold tændingsnøglen i forvarmerposition tilstrækkelig længe. Hvis forvarmerindikatoren lyser, er det nødvendigt at vente til den slukker, før læsseren startes. Forlæng starttid, dog maks 5 sekunder.
		Brug den korrekte type motorolie og hydraulikolie.
	Redskabshydraulikkens kontrolhåndtag er i låsestilling	Sæt kontrolhåndtaget i midterposition (neutral).
Batteriet er afladet eller beskadiget	Brug startkabler, og genoplad via et andet batteri (se side 133), eller udskift, hvis beskadiget.	
Motor løber varm	Tilstoppet køler	Rengør køler og blæser fra motorsiden
	Kølervæskniveau er lavt	Tilfør kølervæske.
	Lækkende kølervæskesystem	Kontrollér, om kølervæskens trykbeholderdæksel slutter tæt. Kontrollér kølervæskesystemet - og alle slanger og tilslutninger
Hydraulisk redskab arbejder ikke, når redskabshydraulikkens kontrolhåndtag bevæges	Redskabets slanger er ikke tilkoblet, eller multistikket er ikke låst ordentligt.	Sørg for, at Faster lynkoblinger er tilkoblet korrekt.
	Fejl eller skade på lynkoblinger (stopper eller begrænser olieflow)	Udskift lynkoblingerne i Fasteren
	Operatøren sidder ikke i førersædet.	Operatøren skal sidde i førersædet for at kunne aktivere redskabshydraulikken. Desuden kan anden driftstilstand vælges for at betjene visse redskaber fra en anden position, se side 58.
	Fejl på redskabet	Afprøv et andet redskab, hvis det er muligt.

Problem	Mulig årsag	Løsning
Redskabets slanger kan ikke kobles til læsserens ekstra lynkoblinger foran eller bagtil.	Der er modtryk i redskabshydrauliksystemets linje.	Udlign trykket ved at bevæge det ekstra reguleringsgreb på redskabshydraulikken i begge retninger.
Hydrauliksystemet overopheder	Lavt hydraulikolieniveau	Kontrollér, og fyld op: se side 118.
	Tilstoppet oliekoeler	Rengør køler og blæser
	Blæser-fejl	Kontrollér og rengør, reparér om nødvendigt
	Begrænset hydraulikolieflow	Sørg for, at redskabshydraulikventiler er helt åbne, når der anvendes redskaber, der kræver et højt flow Justér låsepladen rundt om kontrolhåndtaget om nødvendigt
	Hydrauliksystemet er overbelastet	Reducér motoromdrejninger, brug 1-pumpe-indstillingen, kontrollér redskabet for fejl.
Læsseren bevæger sig ikke, selvom parkeringsbremsen er udløst	Løs forbindelse til parkeringsbremsens kontakt, sprunget sikring eller defekt kontakt	Kontrollér ledninger, sikring og kontakt, og reparér om nødvendigt. Kontakt service.
	Lavt hydraulisk ladetryk	Kontakt service for kontrol af tryk
	Defekt magnetventil	Kontrollér, og udskift eventuelt. Kontakt kundeservice

Vedligeholdelsesregister

1. Kunde _____
2. Minilæssermodel _____ Serienummer _____
3. Leveringsdato _____

Dato for service dd/mm/åååå	Drifts- timer	Bemærkning	Service af: Stempel/underskrift
___/___/____	____/ 50 timer		
___/___/____	____/ 450 timer		
___/___/____	____/ 850 timer		
___/___/____	____/ 1250 timer		
___/___/____	____/ 1650 timer		
___/___/____	____/ 2050 timer		
___/___/____	____/ 2450 timer		
___/___/____	____/ 2850 timer		
___/___/____	____/ 3250 timer		
___/___/____	____/ 3650 timer		
___/___/____	____/ 4050 timer		

Index

- 1**
12 V udtag • 51, 53, 59
- 6**
6-funktions-joystick (ekstraudstyr) • 56
- A**
Affjedret sæde • 68
Afprøv kørsel og styring • 123
Afprøv motoren, og kontrollér for vibrationer, støj og generel funktion • 129
Afprøvning af parkeringsbremsen • 123
Anhængertræk • 65
Arbejde i nærheden af elkabler • 18
Arbejde med redskaber • 90
Arbejde på ujævnt underlag, hældende terræn og nær udgravninger • 14
Arbejdslygter • 70
AVANT garanti • 7
- B**
Bagagebærer • 66
Baksignal (ekstraudstyr) • 67
Ballastdæk • 13, 15, 40
Batterihovedafbryder • 20
Beskrivelse af læsseren • 21
Beskyttelse mod nedfaldende genstande • 17
Betjening af redskabshydraulikken • 95
Betjeningsselementer og ekstraudstyr på minilæsseren • 50
Betjeningsinstruktioner • 77
Bindepunkter • 99
Bomaffjedring (ekstraudstyr) • 62
Brug kun rent brændstof • 112
Bugsering af minilæsseren • 104
- D**
Daglig vedligeholdelse og inspektioner • 78, 110
- Daglige inspektioner og periodisk vedligeholdelsesplan • 109
Daglige inspektioner og rutinemæssig vedligeholdelse • 112
Det elektriske system og håndtering af batteriet • 19, 121
Dimensioner • 35
Dæk • 39
- E**
Ekstra bindepunkter (ekstraudstyr) • 101
Ekstra kobling til redskabshydraulik • 96
Ekstra sæt med arbejdslygter (ekstraudstyr) • 52, 70
Ekstra udtag til redskabshydraulik foran og bagtil • 52, 66
Elektrisk systemer og sikringer • 20, 132
Endt levetid og bortskaffelse • 135
- F**
Farlige områder omkring læsseren • 11
Fejlfinding • 79, 80, 137
Filtre - liste over filtre • 131
Flydestilling, bom (ekstraudstyr) • 53, 54, 61
Forebyggelse af brand • 20
Forlygter, rotorblink, blinklys og reflektorsæt (ekstraudstyr) • 70
Forord • 3
Før start • 78
Førerhuse (ekstraudstyr) • 72
Førersæde - Sikkerhedssele og sædeindstillinger • 68
- G**
Gashåndtag • 51, 57
Generelle oplysninger • 35, 36
Generelle sikkerhedsinstrukser • 8
Gør læsseren rent • 113
- H**
Hastighedsomskifter • 52, 82
Hjulafstandsskiver, sæt • 40
- Hvis læsseren er udstyret med lukket førerhus • 131
Hvis læsseren tipper over • 88
Hydraulisk hurtigskift • 52, 93
Hydraulisk olietype • 124
Højde og bredde • 35
Håndtering af materiale • 42, 56, 87
Håndtering af tunge læs • 13, 87
- I**
Inspektioner af motoren og regelmæssig vedligeholdelse • 119
Installation af cylindersikring og knækledslås • 108
Instrumentbræt • 53
Introduktion • 3
- J**
Justér og skift slidklodser på teleskopbom • 128
- K**
Kabine-sikkerhed • 73
Koblingsplade til redskab bagtil • 67
Kontakter og målere • 51, 53
Kontravægte • 13, 15, 63
Kontrol af alle betjeningsselementers og udstyrs funktion • 130
Kontrol af drivmotorernes montering og funktion • 117, 129
Kontrol af knækled • 130
Kontrol af sikkerhedsbøjlsens, sædets, sikkerhedssele, lygternes og andet sikkerhedsudstyrs tilstand • 129
Kontrolhåndtag til teleskopbom • 56
Kontrollér batteri og elektriske kabler • 121, 126
Kontrollér batteriet og dets kabler, dets installation og ladekapacitet. • 19, 126
Kontrollér boltes, møtrickers og beslags fastspænding • 116
Kontrollér bommens bevægelser • 123
Kontrollér brændstofslanger • 126

- Kontroller efter start af læsseren. • 123
- Kontrollér elektriske kabler, relæer og andre elektriske komponenter • 126
- Kontrollér førerhusets luftfilter. • 122
- Kontrollér hjulene • 117
- Kontrollér hydraulikoliestand • 118, 138
- Kontroller hydraulikslanger og fittings • 126
- Kontrollér læsserens generelle tilstand • 113
- Kontrollér motorens luftfilterelement • 120, 124
- Kontrollér motoroliestand • 119
- Kontrollér redskabet og lynkoblingspladen • 118
- Kontrollér vandudskillen • 120
- Krav til brændstof • 37, 38, 78, 112
- Krav til motorolie • 34, 37, 38, 119
- Krav til redskaber • 90
- Kvælningsfare - Sørg for ventilation • 12
- Kølevæskniveau • 31, 119
- Kørehastighed og trækraft • 39
- Kørsel • 81
- L**
- Lad læsseren varme ordentligt op. • 84
- Lastdiagrammer for andre redskaber • 43
- Luftaffjedret sæde (ekstraudstyr til DLX-førerhus) • 69
- Lygter • 70
- Lysbjælke (ekstraudstyr) • 71
- Lyskontakt (vejtrafik-sæt) • 51, 70
- Læsserens vigtigste dele • 24
- Løft af læsseren • 103
- Løftekapacitet • 15, 42, 46, 56
- M**
- Montering eller afmontering af kontravægte. • 64
- Motorum og opbevaringsrum på læsseren • 60
- Motorspecifikationer • 37
- Motorvarmer (ekstraudstyr) • 84
- Mål og juster ladningstryk på den variable fortrængningspumpe • 128
- Måling af trykket i de hydrauliske kredsløb • 127
- Måling og justering af effekstyringsventilen • 128
- N**
- Nominel driftskapacitet • 34, 36, 44
- Notater • 140, 141
- Nødstrømsforsyning og hjælpestrøm • 19, 133, 137
- O**
- Olieflow i redskabshydraulik • 36, 41, 53, 57, 91, 95
- Opbevar denne operatørmanual sammen med læsseren. • 6
- Operatørens kvalifikationer • 6
- Oplysninger om emissionskontrol • 37
- Opmagasinerings • 102
- Opmagasinerings, transport, bindepunkter og løft • 8, 99
- Opticontrol® (ekstraudstyr) • 52, 58, 137
- OptiDrive® • 82
- Opvarmning og ventilation • 74
- Oversigt over betjeningslementer • 51
- P**
- Parkeringsbremse • 52, 57
- Pedaler • 51, 81
- Personlig sikkerhed og værnemidler • 16
- R**
- Redskabets elektriske pakke med styrekontakter til redskaber monteret bagpå læsseren (ekstraudstyr) • 59
- Redskabs-adapterplade • 97
- Regelmæssig service • 124
- Reguleringshåndtag til bom og skovl • 51, 55
- Reguleringshåndtag til redskabshydraulik (hydraulikdrevne redskaber) • 55, 66, 79, 95
- Relæer • 133
- Rengør brændstoftanken • 126
- Rengør eller udskift hydraulikolietankens afluftningsventil • 125
- Rotorblink (ekstraudstyr) • 52, 71
- S**
- Selvnivellerende bom (ekstraudstyr) • 60
- Service og vedligeholdelse • 9, 105
- Service, motor • 119
- Signallamper • 54
- Sikker standsningsprocedure • 80
- Sikkerhed først • 8
- Sikkerhed ved udgravning • 18
- Sikkerhedsbøjle (ROPS) og beskyttelsestag (FOPS) • 17
- Sikkerhedsinstruktioner • 105
- Sikkerhedssele • 11
- Sikringer • 20, 132
- Skift brændstoffiltre • 125
- Skift hydraulikolie • 124
- Skift hydraulikoliefiltre • 125
- Skift motorolie • 124
- Skift motoroliefilter • 124
- Skilte og mærkater • 25
- Snekæder • 40
- Standning af motoren (sikker stopprocedure) • 80, 87
- Start af læsseren • 78
- Start af motoren • 79
- Styring af læsseren • 86
- Styring af læsserens bom, redskabshydraulik og andre funktioner • 55
- Synskontrol af bommen, drejetapper og andre metalstrukturer • 113, 116
- Sædeindstillinger • 68
- Sædevarme • 53, 68
- Sørg for at alle relevante manualer er tilgængelige • 4
- Sådan estimeres den faktiske løftekapacitet • 48
- T**
- Tankning • 53, 112
- Tekniske specifikationer • 35

Tilgængeligt ekstraudstyr • 6
Tilkobling af redskaber • 92
Tilsluttet brug • 5
Tilslutning af
redskabshydraulik • 94
Tilsæt fedt til smørepunkterne •
114
Tippelast - lastdiagram • 46
Transport på trailer • 100
Transportdæksel • 100
Trykafkastning af det
hydrauliske system • 80, 94,
96
Tændingsnøgle • 51, 79

U

Udskiftning af luftfilteret i
førerhuset • 131
Udskiftning af motorens
luftfilter • 124

V

Varm udstødningsgas • 12
Vedligeholdelse af den
hydrauliske redskabslås
(ekstraudstyr) • 130
Vedligeholdelsesregister • 109,
139
Vinduesvisker og sprinkler
(førerhus DLX) • 51, 73
Vinduesvisker og sprinkler
(førerhus L og LX) • 52, 73

X

X-lås (krydslås) og anti-spin •
53, 83

Æ

Ændringer • 17

EC DECLARATION OF CONFORMITY	DÉCLARATION DE CONFORMITÉ CE	EF-OVERENSSTEMMELSES-ERKLÆRING
Manufacturer: Avant Tecno Oy Ylötie 1 33470 Ylöjärvi, Finland	Fabricant : Avant Tecno Oy Ylötie 1 33470 Ylöjärvi, Finlande	Producent: AVANT Tecno Oy Ylötie 1 FIN-33470 YLÖJÄRVI, FINLAND
Technical Construction File Location: Same as Manufacturer	Emplacement du fichier technique de fabrication : Le même que celui du fabricant	Opbevaring af teknisk konstruktionsmateriale: Hos producent
We hereby declare that the machine listed below conforms to EC Directives: 2006/42/EC (Machinery) 2014/30/EC (EMC) 2000/14/EC (Noise Emission).	Nous déclarons par la présente que la machine mentionnée ci-après est conforme aux directives CE : 2006/42/CE (machines), 2014/30/CE (CEM) 2000/14/CE (émission de bruit)	Vi erklærer hermed, at maskinen nedenfor overholder EU-direktiverne 2006/42/EF (Maskindirektivet) 2014/30/EU (EMC) 2000/14/EF (Støj-emission).
Category: EARTH-MOVING MACHINERY LOADERS COMPACT LOADERS	Catégorie : ENGINS DE TERRASSEMENT CHARGEURS CHARGEURS COMPACTS	Kategori: ENTREPRENØRMASKINER MINILÆSSERE KOMPAKTLÆSSERE
Original language	Langue d'origine	<i>Translation of the original language</i> <i>Oversat fra originalt sprog</i>

Model / Modèle / Model:

Cabin / Cabine / Førerhus:

Serial Number / Numéro de série / Serienummer:

Year of Manufacture / Année de fabrication / Produktionsår:

Week of Manufacture / Semaine de fabrication / Produktionsuge:

Country / État / Land:

Directive Directive Direktiv	Conformity Assessment Procedure Procédure d'évaluation de conformité Procedure for overensstemmelsesvurdering	Notified body Organisme notifié Bemyndiget organ
2006/42/EY	Self-certification	----
2006/42/EG	Autocertification	
2006/42/EF	Selvcertificering	
2014/30/EY	Self-certification	----
2014/30/EG	Autocertification	
2014/30/EU	Selvcertificering	
2000/14/EY	Type-test	Eurofins Expert Services Oy PL 47, 02151 Espoo, Finland
2000/14/EG	Examen CE de type	
2000/14/EF	Typeprøvning	

Sound Power Level (guaranteed) / Niveau de puissance acoustique (garanti) / Lydeffektniveau (garanteret) 101 dB(A)

Sound Power Levels (measured) / Niveau de puissance acoustique (mesure) / Lydeffektniveau (målt) 101 dB(A)

Ylöjärvi, Finland

Risto Käkelä,
Managing Director / Président Directeur Général / Administrerende Direktør



AVANT[®]

Avant Tecno Oy

Ylötie 1

FIN-33470 YLÖJÄRVI, FINLAND

Tel. +358 3 347 8800

e-mail: sales@avanttecno.com

AVANT har en politik om konstant udvikling, og forbeholder sig ret til at ændre specifikationer uden varsel. © 2022 AVANT Tecno Oy Alle rettigheder forbeholdes.

www.avanttecno.com